



**2022**

**Cennik mebli metalowych Malow  
obowiązuje od 1 lipca 2022**



***[www.gobi.net.pl](http://www.gobi.net.pl)***

***[biuro@gobi.lublin.pl](mailto:biuro@gobi.lublin.pl)***

***tel. 81 534 04 12/13***

---

## **WAŻNE UWAGI!!!!**

- 1. Podane wymiary są wymiarami bez wymiaru zamka wystającego poza obrys szafy*
- 2. Podane wymiary mogą różnić się od rzeczywistych  $\pm 5$  mm*
- 3. Zastrzegamy sobie możliwość zmian konstrukcyjnych w wyrobach, z zachowaniem walorów użytkowych, co może nieznacznie wpływać na ich wygląd*
- 4. W przypadku zabudów, gdzie ważne są dokładne wymiary (np. wstawianie szaf we wnęki, obudowywanie) prosimy o skonsultowanie podanych w cenniku wymiarów z nami.*

## MEBLE BIUROWE

### Zmodernizowane szafy biurowe Sbm M (blacha 0,7 mm)

#### Szafy biurowe z drzwiami skrzydłowymi Sbm M

Szafa wykonana z blachy stalowej gr. 0,7 mm. Drzwi skrzydłowe ze schowanymi zawiasami. Uchwyt drzwiowy z zamkiem zabezpieczającym w 2 pkt. Półki przestawne co 25 mm dostosowane do teczek zawieszkowych. Szafa wyposażona w ślizgacze ułatwiające przesuwanie szafy. Dopuszczalne obciążenie półek – 65 kg. Szafy wyposażone w stopki poziomujące montowane przez odbiorcę w miejscu docelowym wyrobu. Szafy o wysokości 1990 mm posiadają otwory do mocowania ich z elementami stałymi (ściana budynku, drugi wyrób itp.).

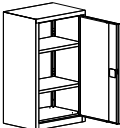
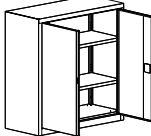
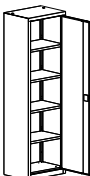
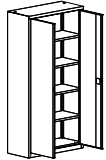
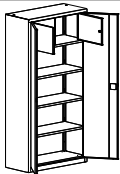
	OZNACZENIE	KOD	WYMIARY w mm. wys. x szer. x gł.	WAGA w kg	CENA netto	Ilość półek	Wyposażenie	Informacje dodatkowe
	Sbm 101 M lx	SBM 01022203	1040 x 600 x 435	24	827,-	2		
	Sbm 102 M lx	SBM 02022303	1040 x 800 x 435	33	888,-	2		
	Sbm 103 M lx	SBM 03022303	1040 x 1000 x 435	38	996,-			
	Sbm 107 M lx	SBM 04022303	1040 x 1200 x 435	43	1 166,-			
	Sbm 201 M lx	SBM 01032204	1990 x 600 x 435	43	1 168,-	4		
	Sbm 202 M lx	SBM 02032304	1990 x 800 x 435	54	1 269,-	4		
	Sbm 203 M lx	SBM 03032304	1990 x 1000 x 435	62	1 400,-			
	Sbm 212 M lx	SBM 04032304	1990 x 1200 x 435	71	1 560,-			
	Sbm 204 M lx	SBM 03032305	1990 x 1000 x 435	61	1 585,-	3	Schowek dwudrzwiowy z przegrodą, zgrzewany, zamykany zamkiem cylindrycznym rygłem jednopunktowym	
	Sbm 213 M lx	SBM 04032305	1990 x 1200 x 435	75	1 837,-			

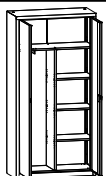
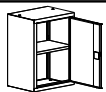
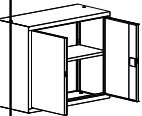
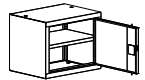
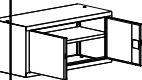
	Sbm 206 M lx	SBM 03032306	1990 x 1000 x 435	63	1 646,-	3 połówki + 1	W przedziale ubraniowym zamontowany jest drążek na wieszaki.	
	Sbm 215 M lx	SBM 04032306	1990 x 1200 x 435	70	1 767,-			
<b>Nadstawki</b>								
	Sbm 801 M lx	SBM 01122202	800 x 600 x 435	20	619,-			Nadstawka do szafy Sbm 201M, 201M; na 2 rzędy segregatorów, 1-drzwiowa. 1 półka
	Sbm 802 M lx	SBM 02122302	800 x 800 x 435	25	752,-			Nadstawka do szafy Sbm 202M, 202M; na 2 rzędy segregatorów, 2-drzwiowa 1 półka
	Sbm 803 M lx	SBM 03122302	800 x 1000 x 435	28	825,-			Nadstawka do szafy Sbm 203M, 203M; na 2 rzędy segregatorów, 2-drzwiowa. 1 półka
	Sbm 804 M lx	SBM 04122302	800 x 1200 x 435	32	915,-			Nadstawka do szafy Sbm 212M, 212M; na 2 rzędy segregatorów, 2-drzwiowa. 1 półka
	Sbm 401 M lx	SBM 01012202	465 x 600 x 435	18	591,-			Nadstawka do szafy Sbm 201M, 201M; na 2 niskie rzędy, 1-drzwiowa. 1 półka.
	Sbm 402 M lx	SBM 02012302	465 x 800 x 435	22	625,-			Nadstawka do szafy Sbm 202M, 202M; na 2 niskie rzędy, 2-drzwiowa. 1 półka przestawna co 25mm ± 3 pozycje od środkowego położenia
	Sbm 403 M lx	SBM 03012302	465 x 1000 x 435	22	661,-			Nadstawka do szafy Sbm 203M, 203 M; na 2 niskie rzędy, 2-drzwiowa. 1 półka
	Sbm 405 M lx	SBM 04012302	465 x 1200 x 435	25	703,-			Nadstawka do szafy Sbm 212, 212 M; na 2 niskie rzędy, 2-drzwiowa. 1 półka

### Szafy biurowe z drzwiami chowanymi Sbm M

Szafa wykonana z blachy stalowej o gr. 0,7 mm. Drzwi chowające się w podwójne boki szafy, co zmniejsza przestrzeń potrzebną do otwarcia szafy. Uchwyt drzwiowy z zamkiem zabezpieczającym. Półki przestawne co 25 mm dostosowane do teczek zawieszkowych. Szafa wyposażona w ślizgacze ułatwiające przesuwanie szafy. Możliwość zastosowania stopek poziomujących – za dopłatą.

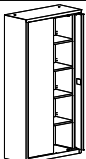
	OZNACZENIE	KOD	WYMIARY w mm. wys. x szer. x gł.	WAGA w kg	CENA netto	Ilość półek	Wyposażenie	Informacje dodatkowe
	Sbm 210 M lx	SBMC 03032804	1990 x 1000 x 435	76	2 039,-	4		

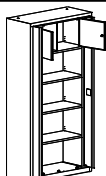
	Sbm 211 M lx	SBMC 03032805	1990 x 1000 x 435	80	2 272,-	3	zamontowany na stałe schowek dwukomorowy zamykany zamkiem cylindrycznym.	
--	--------------	---------------	-------------------	----	---------	---	--	--

### Szafy żaluzjowe zmodernizowane Sbm M

Szafa wykonana z blachy o gr. 0,7 mm. Wsuwane w podwójne ściany boczne drzwi żaluzjowe wykonane z listew z tworzywa sztucznego, zamykane zamkiem zatraskowym. Półki przestawne co 25 mm dostosowane do tacek zawieszkowych. Szafa wyposażona w ślizgacze ułatwiające przesuwanie szafy. **Możliwość zastosowania stopkek poziomujących – za dopłatą.**

Standardowe kolory żaluzji: popiel, krem, czarny

Dostępne kolory za dopłatą przy zamówieniach powyżej 5 szt.: biały, srebrny, buk struktura drewnopodobna

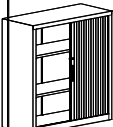
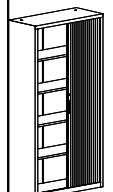
	OZNACZENIE	KOD	WYMIARY w mm. wys. x szer. x gł.	WAGA w kg	CENA netto	Ilość półek	Wyposażenie	Informacje dodatkowe
	Sbm 105 M	SBMZ 03021703	1040 x 1000 x 435		1 275,-	2		Szafa posiada dwie przestawne co 25 mm półki. Standardowy kolor żaluzji: popiel (Ral 7035), krem ((Ral 1015), czarny (Ral 9005).
	Sbm 109 M	SBMZ 04021703	1040 x 1200 x 435		1 437,-			
	Sbm 105 M	SBMZ 03021703	1040 x 1000 x 435		1 339,-	2		Szafa posiada dwie przestawne co 25 mm półki. Kolor żaluzji: biały (Ral 9010) przy zamówieniach powyżej 5 szt.
	Sbm 109 M	SBMZ 04021703	1040 x 1200 x 435		1 507,-			
	Sbm 105 M	SBMZ 03021703	1040 x 1000 x 435	32	1 401,-	2		Szafa posiada dwie przestawne co 25 mm półki. Kolor żaluzji: srebrny (Ral 9006), buk struktura drewnopodobna przy zamówieniach powyżej 5 szt.
	Sbm 109 M	SBMZ 04021703	1040 x 1200 x 435	36	1 582,-			
	Sbm 208 M	SBMZ 03031704	1990 x 1000 x 435		1 861,-	4		Szafa posiada cztery przestawne co 25 mm półki. Standardowy kolor żaluzji: popiel (Ral 7035), krem ((Ral 1015), czarny (Ral 9005).
	Sbm 217 M	SBMZ 04031704	1990 x 1200 x 435		2 097,-			
	Sbm 208 M	SBMZ 03031704	1990 x 1000 x 435		1 955,-	4		Szafa posiada cztery przestawne co 25 mm półki. Kolor żaluzji: biały (Ral 9010) przy zamówieniach powyżej 5 szt.
	Sbm 217 M	SBMZ 04031704	1990 x 1200 x 435		2 200,-			
	Sbm 208 M	SBMZ 03031704	1990 x 1000 x 435		2 050,-	4		Szafa posiada cztery przestawne co 25 mm półki. Kolor żaluzji: srebrny (Ral 9006), buk struktura drewnopodobna przy zamówieniach powyżej 5 szt.
	Sbm 217 M	SBMZ 04031704	1990 x 1200 x 435		2 305,-			
	Sbm 218 M	SBMZ 03031706	1990 x 1000 x 435		2 120,-	3 połówki	W przedziale ubraniowym zamontowany jest drążek na wieszaki.	Przedział aktowy szafy posiada trzy przestawne co 25 mm półki. W przedziale ubraniowym zamontowany jest drążek na wieszaki.
	Sbm 219 M	SBMZ 04031706	1990 x 1200 x 435		2 371,-	+ 1	zamontowany jest drążek na wieszaki.	Kolor żaluzji: popiel (Ral 7035), krem ((Ral 1015), czarny (Ral 9005).

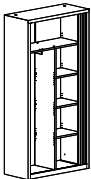
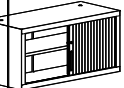



	Sbm 218 M	SBMZ 03031706	1990 x 1000 x 435		2 225,-	3 połówki + 1	W przedziale ubraniowym zamontowany jest drążek na wieszaki.	Przedział aktowy szafy posiada trzy przestawne co 25 mm półki. W przedziale ubraniowym zamontowany jest drążek na wieszaki. <i>Kolor żaluzji:</i> biały (Ral 9010) przy zamówieniach powyżej 5 szt
	Sbm 219 M	SBMZ 04031706	1990 x 1200 x 435		2 489,-			
	Sbm 218 M	SBMZ 03031706	1990 x 1000 x 435		2 330,-	3 połówki + 1	W przedziale ubraniowym zamontowany jest drążek na wieszaki.	
	Sbm 219 M	SBMZ 04031706	1990 x 1200 x 435		2 608,-			
<b>Nadstawki do szaf biurowych</b>								
	Sbm 404 M	SBMZ 03011702	465 x 1000 x 435		910,-	1		Nadstawka z drzwiami żaluzjowymi na 2 niskie rzędy. 1 półka przestawna co 25mm Nadstawka do szafy biurowej ustawiana na jej wieńcu górnym. <i>Kolor żaluzji:</i> popiel (Ral 7035), krem ((Ral 1015), czarny (Ral 9005).
	Sbm 406 M	SBMZ 04011702	465 x 1200 x 435		1 051,-			
	Sbm 404 M	SBMZ 03011702	465 x 1000 x 435		956,-	1		
	Sbm 406 M	SBMZ 04011702	465 x 1200 x 435		1 102,-			
	Sbm 404 M	SBMZ 03011702	465 x 1000 x 435		1 001,-	1		
	Sbm 406 M	SBMZ 04011702	465 x 1200 x 435		1 155,-			

## Wyposażenie szaf biurowych Sbm M

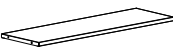
### Uwaga:

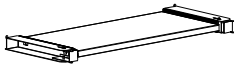
- Wyposażenie nowych szaf biurowych SbmM nie pasuje do starej wersji szaf Sbm.

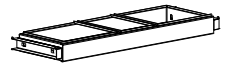
	OZNACZENIE	KOD	WYMIARY w mm. wys. x szer. x gł.	Półka do szafy:	WAGA w kg	CENA netto	Informacje dodatkowe
<b>PÓŁKI ZWYKŁE DO ZMODERNIZOWANYCH SZAF SKRZYDŁOWYCH SBM M</b>							
	Półka 60 kg	XSBM 18600101	28 x 594 x 385	SBM 101 M	2,1	61,-	Standardowa półka do zmodernizowanej szafy biurowej z drzwiami skrzydłowymi wykonana z blachy o grubości 0,7mm. Dopuszczalne obciążenie 65 kg.
		XSBM 18640101	28 x 794 x 385	SBM 102 M	2,7	75,-	
		XSBM 18680101	28 x 994 x 385	SBM 103 M	3,5	85,-	
		XSBM 18720101	28 x 1194 x 385	SBM 107 M	4	97,-	
<b>PÓŁKI ZWYKŁE DO ZMODERNIZOWANYCH SZAF Z DRZWIAMI CHOWANYMI/ŻALUZJOWYMI SBM M</b>							
	Półka	XSBMZ 11190601	23x647x358	SBM105M/208M/210M	2	75,-	Standardowa półka do zmodernizowanej szafy biurowej z drzwiami chowanymi lub żaluzjowymi wykonana z blachy o grubości 0,7mm.
		XSBMZ 11200601	23x847x358	SBM109M	2,7	85,-	
		XSBMZ 11210601	23x1047x358		3,5	97,-	

PÓŁKI WYSUWANE DO ZMODERNIZOWANYCH SZAF SKRZYDŁOWYCH SBM M							
	Półka wysuwana	XSBM 19761701 XSBM 19801701 XSBM 19841701 XSBM 19881701	52x424x370 52x624x370 52x824x370 52x1024x370	SBM 101 M SMB 102 M SBM 103 M SBM 107 M	4,8 5,7 6,5 7,5	253,- 264,- 278,- 293,-	Półka wysuwana – dodatkowe wyposażenie zmodernizowanych szaf biurowych z drzwiami skrzydłowymi – wykonana z blachy stalowej gr. 1,0 mm, elementy mocujące z blachy gr. 1,5 mm. Wysuwana na prowadnicach kulkowych poza obrys szafy.
PÓŁKI WYSUWANE DO ZMODERNIZOWANYCH SZAF Z DRZWIAMI CHOWANYMI/ŻALUZIOWYMI SBM M							
	Półka wysuwana	XSBMZ 12320701 XSBMZ 12330701	52x77x357 52x971x357	SBM105M/208M/210M SBM 109 M	5 6	278,- 293,-	Półka wysuwana – dodatkowe wyposażenie zmodernizowanych szaf biurowych z drzwiami chowanymi lub żaluzjowymi – wykonana z blachy stalowej gr. 1,0 mm, elementy mocujące z blachy gr. 1,5 mm. Wysuwana na prowadnicach kulkowych poza obrys szafy.
SZUFLADY RAMOWE DO ZMODERNIZOWANYCH SZAF SKRZYDŁOWYCH SBM M							
	Szuflada ramowa	XSBM 21920301 XSBM 21960301 XSBM 21A10301 XSBM 21A50301	95 x 424 x 358 95 x 624 x 358 95x824x358 95x1024x358	SBM 101 M SBM 102 M SBM 103 M SBM 107 M	5,6 6,5 7,2 8	376,- 386,- 395,- 407,-	Szuflada ramowa na teczki zawieszkowe – dodatkowe wyposażenie zmodernizowanych szaf biurowych z drzwiami skrzydłowymi – wykonana z blachy stalowej gr. 1,5 mm. Wysuwana na prowadnicach kulkowych poza obrys szafy.
SZUFLADY RAMOWE DO ZMODERNIZOWANYCH SZAF Z DRZWIAMI CHOWANYMI/ŻALUZIOWYMI SBM M							
	Szuflada ramowa	XSBMZ 14560301 XSBMZ 14570301	95 x 751 x 360 95x951x360	SBM105M/208M/210M SBM 109 M	6 7	395,- 407,-	Szuflada ramowa na teczki zawieszkowe – dodatkowe wyposażenie zmodernizowanych szaf biurowych z drzwiami chowanymi lub żaluzjowymi – wykonana z blachy stalowej gr. 1,5 mm. Wysuwana na prowadnicach kulkowych poza obrys szafy.
SZUFLADY PEŁNE DO ZMODERNIZOWANYCH SZAF SKRZYDŁOWYCH SBM M							
	Szuflada pełna	XSBM 20761801 XSBM 20801801 XSBM 20841801 XSBM 20881801	102x424x370 102x624x370 102x824x370 102x1024x370	SBM 101 M SBM 102 M SBM 103 M 03032804SBM 107 M	5,5 6,5 7,5 8,5	376,- 386,- 395,- 407,-	Szuflada pełna – dodatkowe wyposażenie szaf biurowych z drzwiami skrzydłowymi – front szuflady wykonany z blachy stalowej gr. 1,5 mm. Wysuwana na prowadnicach kulkowych poza obrys szafy.
SZUFLADY PEŁNE DO ZMODERNIZOWANYCH SZAF Z DRZWIAMI CHOWANYMI/ŻALUZIOWYMI SBM M							
	Szuflada pełna	XSBMZ 13440801 XSBMZ 13450801	102 x 771 x 372 102 x 971 x 372	SBM 105M/208M/210M SBM 109 M	6 7	395,- 407,-	Szuflada pełna – dodatkowe wyposażenie szafy biurowej z drzwiami chowanymi – front szuflady wykonany z blachy stalowej gr. 1,5 mm. Wysuwana na prowadnicach kulkowych poza obrys szafy.
Zespół stopek poziomujących		XSBM 23A91801				97,-	

## Szafy biurowe Sbm (blacha 0,8 mm)

### WERSJA STANDARDOWA

Wieniec szafy wykonany z blachy stalowej o gr.0,8 mm. Pozostałe elementy z blachy 0,6 mm. Drzwi skrzydłowe ze schowanymi zawiasami z blachy o gr.0,8 mm. Uchwyt drzwiowy z zamkiem zabezpieczającym. Szafa posiada przestawne co 25 mm półki dostosowane do teczek zawieszkowych. Szafa wyposażona w ślizgacze ułatwiające przesuwanie szafy. Możliwość zastosowania stopek poziomujących – za dopłatą.

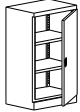
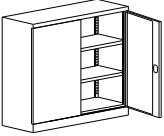
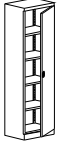
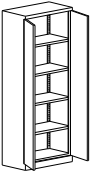
	OZNACZENIE	KOD	WYMIARY w mm. wys. x szer. x gł.	WAGA w kg	CENA netto	Ilość półek	Wyposażenie	Informacje dodatkowe
	Sbm 101 st	SBM 01020203	1040 x 600 x 435	25	931,-	2		
	Sbm 102 st	SBM 02020303	1040 x 800 x 435	33	1 000,-	2		
	Sbm 103 st	SBM 03020303	1040 x 1000 x 435	38	1 123,-			
	Sbm 107 st	SBM 04020303	1040 x 1200 x 435	44	1 166,-			
	Sbm 201 st	SBM 01030204	1990 x 600 x 435	43	1 315,-	4		
	Sbm 202 st	SBM 02030304	1990 x 800 x 435	55	1 428,-	4		
	Sbm 203 st	SBM 03030304	1990 x 1000 x 435	63	1 400,-			
	Sbm 212 st	SBM 04030304	1990 x 1200 x 435	71	1 757,-			

### WERSJA LUX

Drzwi skrzydłowe ze schowanymi zawiasami. Uchwyt drzwiowy z zamkiem zabezpieczającym. Szafa posiada przestawne co 25 mm półki dostosowane do teczek zawieszkowych. Wieniec dolny wykonany z blachy stalowej o gr. 1,0 mm, pozostałe elementy wykonane z blachy o gr. 0,8 mm. Szafa wyposażona w ślizgacze ułatwiające przesuwanie szafy. Możliwość zastosowania stopek poziomujących – za dopłatą.

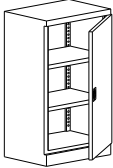
	OZNACZENIE	KOD	WYMIARY w mm. wys. x szer. x gł.	WAGA w kg	CENA netto	Ilość półek	Wyposażenie	Informacje dodatkowe
	Sbm 101 lx	SBM 01020203	1040 x 600 x 435	27	1 033,-	2		

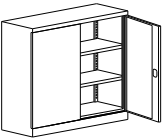
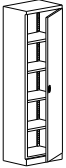
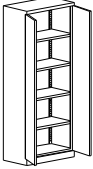
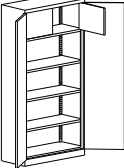
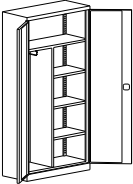
	Sbm 102 lx	SBM 02020303	1040 x 800 x 435	34	1 112,-	2		
	Sbm 103 lx	SBM 03020303	1040 x 1000 x 435	40	1 246,-			
	Sbm 107 lx	SBM 04020303	1040 x 1200 x 435	46	1 295,-			
	Sbm 201 lx	SBM 01030204	1990 x 600 x 435	45	1 461,-	4		
	Sbm 202 lx	SBM 02030304	1990 x 800 x 435	57	1 584,-	4		
	Sbm 203 lx	SBM 03030304	1990 x 1000 x 435	66	1 759,-			
	Sbm 212 lx	SBM 04030304	1990 x 1200 x 435	75	1 948,-			
	Sbm 204	SBM 03030305	1990 x 1000 x 435	77	1 984,-	3	Schowek dwudrzwiowy z przegrodą, zgrzewany, zamykany zamkiem cylindrycznym rygłem jednopunktowym	
	Sbm 213	SBM 04030305	1990 x 1200 x 435	88	2 297,-			
	Sbm 206	SBM 03030306	1990 x 1000 x 435	76	2 056,-	3 połówek i + 1	W przedziale ubraniowym zamontowany jest drążek na wieszaki.	
	Sbm 215	SBM 04030306	1990 x 1200 x 435	84	2 210,-			

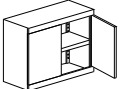
nadstawki								
	Sbm 801	SBM 01120202	810 x 600 x 435	23	730,-	1		Nadstawka do szafy Sbm 201st, Sbm 201lx; na 2 rzędy segregatorów, 1-drzwiowa
	Sbm 802	SBM 02120302	810 x 800 x 435	29	883,-	1		Nadstawka do szafy Sbm 202st, Sbm 202lx; na 2 rzędy segregatorów, 2-drzwiowa

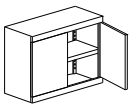
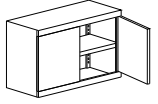
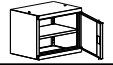
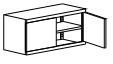
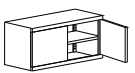
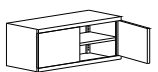
	Sbm 803	SBM 03120302	810 x 1000 x 435	33	970,-	1		Nadstawka do szafy Sbm 203st, Sbm 203lx; na 2 rzędy segregatorów, 2-drzwiowa
	Sbm 804	SBM 04120302	810 x 1200 x 435	38	1 075,-	1		Nadstawka do szafy Sbm 212st, 212lx; na 2 rzędy segregatorów, 2-drzwiowa
	Sbm 401	SBM 01010202	465 x 600 x 435	17	622,-	1		Nadstawka do szafy Sbm 201st, 201lx; na 2 niskie rzędy, 1-drzwiowa
	Sbm 402	SBM 02010302	465 x 800 x 435	19	656,-	1		Nadstawka do szafy Sbm 202st, 202lx; na 2 niskie rzędy, 2-drzwiowa
	Sbm 403	SBM 03010302	465 x 1000 x 435	24	696,-	1		Nadstawka do szafy Sbm 203st, 203lx; na 2 niskie rzędy, 2-drzwiowa
	Sbm 405	SBM 04010302	465 x 1200 x 435	28	783,-	1		Nadstawka do szafy Sbm 212st, 212lx; na 2 niskie rzędy, 2-drzwiowa

### Szafy biurowe z drzwiami chowanymi Sbm

Szafa wykonana z blachy stalowej gr. 0,8 mm. Drzwi chowające się w podwójne boki szafy, co zmniejsza przestrzeń potrzebną do otwarcia szafy. Uchwyt drzwiowy z zamkiem zabezpieczającym. Szafa posiada przestawne co 25 mm półki dostosowane do teczek zawieszkowych. Szafa wyposażona w ślizgacze ułatwiające przesuwanie szafy. Możliwość zastosowania stopek poziomujących – za dopłatą.

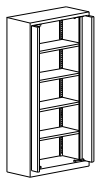
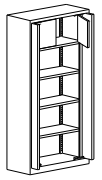
	OZNACZENIE	KOD	WYMIARY w mm. wys. x szer. x gł.	WAGA w kg	CENA netto	Ilość półek	Wyposażenie	Informacje dodatkowe
	Sbm 210	SBMC 03031504	1990 x 1000 x 435	94	2 265,-	4		
	Sbm 211	SBMC 03031505	1990 x 1000 x 435	100	2 525,-	3	zamontowany na stałe schowek dwukomorowy zamykany zamkiem cylindrycznym.	

## Szafy biurowe z drzwiami przesuwными Sbm

Wieniec szafy wykonany z blachy stalowej gr. 1,0 mm, pozostałe elementy z blachy gr. 0,8 mm. Drzwi przesuwne zamykane zamkiem cylindrycznym oraz wyposażone w uchwyt drzwiowy. Szafa posiada przestawne co 25 mm półki dostosowane do tacek zawieszkowych. Szafa wyposażona w ślizgacze ułatwiające przesuwanie szafy. Możliwość zastosowania stopek poziomujących – za dopłatą.

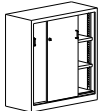
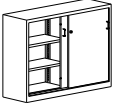
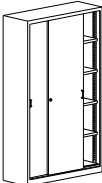
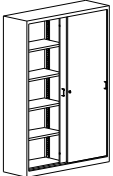
	OZNACZENIE	KOD	WYMIARY w mm. wys. x szer. x gł.	WAGA w kg	CENA netto	Ilość półek	Wyposażenie	Informacje dodatkowe
	Sbm 112	SBMP 03020803	1040 x 1000 x 435	49	1 552,-	2		
	Sbm 110	SBMP 4020803	1040 x 1200 x 435	58	1 585,-			
	Sbm 111	SBMP 05020804	1040 x 1400 x 435	69	1 676,-	4 (po 2 na każdą połowę szafy)	ściana działowa wewnątrz szafy	
	Sbm 222	SBMP 03030804	1990 x 1000 x 435	89	2 369,-	4		
	Sbm 220	SBMP 04030804	1990 x 1200 x 435	98	2 555,-			
	Sbm 221	SBMP 05030820	1990 x 1400 x 435	119	2 760,-	4 (po 4 na każdą połowę szafy)	ściana działowa wewnątrz szafy	

## Regały zamknięte



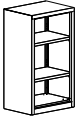

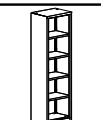
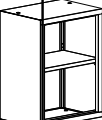
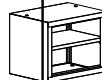
Regał zamknięty wykonany z blachy stalowej gr. 0,7 mm. Półki przestawne co 25 mm dostosowane do tacek zawieszkowych. Szafa wyposażona w ślizgacze ułatwiające przesuwanie szafy. Możliwość zastosowania stopek poziomujących – za dopłatą.

	OZNACZENIE	KOD	WYMIARY w mm. wys. x szer. x gł.	WAGA w kg	CENA netto	Ilość półek	Wyposażenie	Informacje dodatkowe
	RZ 101 lx	SBM 01022903	1040 x 600 x 435		678,-	2		Posiada dwie przestawne co 25 mm półki

	RZ 102 lx	SBM 02022903	1040 x 800 x 435		673,-	2		Posiada dwie przestawne co 25 mm półki
	RZ 103 lx	SBM 03022903	1040 x 1000 x 435		765,-			
	RZ 107 lx	SBM 04022903	1040 x 1200 x 435		835,-			
	RZ 201 lx	SBM 01032904	1990 x 600 x 435		994,-	4		Posiada cztery przestawne co 25 mm półki
	RZ 202 lx	SBM 02032904	1990 x 800 x 435		1 000,-	4		Posiada cztery przestawne co 25 mm półki
	RZ 203 lx	SBM 03032904	1990 x 1000 x 435		1 117,-			
RZ 212 lx	SBM 04032904	1990 x 1200 x 435		1 234,-				
<b>nadstawki</b>								
	RZ 801 lx	SBM 01122902	800 x 600 x 435		481,-	1		Nadstawka do regału zamkniętego RZ 201; na 2 rzędy segregatorów. 1 półka przestawna co 25 mm
	RZ 802 lx	SBM 02122902	800 x 800 x 435		558,-	1		Nadstawka do regału zamkniętego RZ 202; na 2 rzędy segregatorów. 1 półka przestawna co 25mm
	RZ 803 lx	SBM 03122902	800 x 1000 x 435		613,-	1		Nadstawka do regału zamkniętego RZ 203; na 2 rzędy segregatorów. 1 półka przestawna co 25mm
	RZ 804 lx	SBM 04122902	800 x 1200 x 435		697,-	1		Nadstawka do regału zamkniętego RZ 212; na 2 rzędy segregatorów. 1 półka przestawna co 25mm
	RZ 401 lx	SBM 01012902	465 x 600 x 435		481,-	1		Nadstawka do regału zamkniętego RZ 201; na 2 niskie rzędy. 1 półka przestawna co 25mm
	RZ 402 lx	SBM 02012902	465 x 800 x 435		463,-	1		Nadstawka do regału zamkniętego RZ 202; na 2 niskie rzędy. 1 półka przestawna co 25mm
	RZ 403 lx	SBM 03012902	465 x 1000 x 435		481,-	1		Nadstawka do regału zamkniętego RZ 203; na 2 niskie rzędy. 1 półka przestawna co 25mm
	RZ 405 lx	SBM 04012902	465 x 1200 x 435		516,-	1		Nadstawka do regału zamkniętego RZ 212; na 2 niskie rzędy. 1 półka przestawna co 25mm

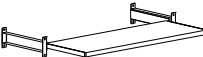
### Wyposażenie szaf biurowych Sbm (starego typu)

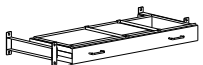
	OZNACZENIE	KOD	WYMIARY w mm. wys. x szer. x gł.	WYMIARY użytkowe w mm. wys. x szer. x gł.	WAGA w kg	CENA netto	Informacje dodatkowe
<b>PÓŁKI ZWYKŁE DO SZAF STAREGO TYPU SBM</b>							
	Półka	XSBM 01010101	28 x 595 x 370		1,96	64,-	Standardowa półka szafy biurowej z drzwiami skrzydłowymi wykonana z blachy stalowej gr. 0,8-1,0 mm, malowana (lub na specjalne zamówienie z blachy ocynkowanej).
		XSBM 01020101	28 x 795 x 370		2,57	79,-	
		XSBM 01030101	28 x 995 x 370		3,18	87,-	
		XSBM 01040101	28 x 1195 x 370		3,78	103,-	
<b>PÓŁKI ZWYKŁE DO SZAF Z DRZWIAMI CHOWANYMI STAREGO TYPU SBM</b>							

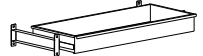
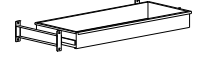
	Półka	XSBMC 01010101	28 x 846 x 358		2,83	87,-	Standardowa półka szafy biurowej z drzwiami chowanymi wykonana z blachy stalowej gr. 0,8 mm, malowana.
<b>PÓŁKI WYSUWANE DO SZAF STAREGO TYPU SBM</b>							
	Półka	XSBM 15070101 XSBM 15080101	28 x 895 x 370 28 x 1095 x 370	28 x 895 x 370 28 x 1095 x 370	3,8 4,4	293,- 306,-	Półka wysuwana – dodatkowe wyposażenie szaf biurowych z drzwiami skrzydłowymi – wykonana z blachy stalowej gr. 1,0 mm, elementy mocujące z blachy gr. 1,5 mm. Wysuwana na prowadnicach kulkowych poza obrys szafy.
<b>PÓŁKI WYSUWANE DO SZAF Z DRZWIAMI CHOWANYMI STAREGO TYPU SBM</b>							
	Półka	XSBMZ 08060101	28 x 746 x 358	28 x 746 x 358	3,6	293,-	Półka wysuwana – dodatkowe wyposażenie szaf biurowych z drzwiami chowanymi – wykonana z blachy stalowej gr. 1,0 mm, elementy mocujące z blachy gr. 1,5 mm. Wysuwana na prowadnicach kulkowych poza obrys szafy.
<b>SZUFLADY RAMOWE DO SZAF STAREGO TYPU SBM</b>							
	Szuflada	XSBM 17150301 XSBM 17160301	95 x 920 x 360 95 x 1120 x 360	95 x 865 x 330 95 x 1065 x 330	5,5 6,2	415,- 427,-	Szuflada ramowa na teczki zawieszkowe – dodatkowe wyposażenie szaf biurowych z drzwiami skrzydłowymi – wykonana z blachy stalowej gr. 1,5 mm. Wysuwana na prowadnicach kulkowych poza obrys szafy.
<b>SZUFLADY RAMOWE DO SZAF Z DRZWIAMI CHOWANYMI STAREGO TYPU SBM</b>							
	Szuflada	XSBMZ 10120301	95 x 765 x 348	95 x 710 x 330	5,2	415,-	Szuflada ramowa na teczki zawieszkowe – dodatkowe wyposażenie szafy z drzwiami chowanymi – wykonana z blachy stalowej gr. 1,5 mm. Wysuwana na prowadnicach kulkowych poza obrys szafy.
<b>SZUFLADY PEŁNE DO SZAF STAREGO TYPU SBM</b>							
	Szuflada	XSBM 16110201 XSBM 16120201	100 x 920 x 376 100 x 1120 x 376	100 x 893 x 360 100 x 1093 x 360	7,3 8,5	415,- 427,-	Szuflada pełna – dodatkowe wyposażenie szaf biurowych z drzwiami skrzydłowymi – wykonana z blachy stalowej gr. 1,5 mm. Wysuwana na prowadnicach kulkowych poza obrys szafy.
<b>SZUFLADY PEŁNE DO SZAF Z DRZWIAMI CHOWANYMI STAREGO TYPU SBM</b>							
	Szuflada	XSBMZ 09090201	100 x 765 x 364	100 x 738 x 348	6,8	415,-	Szuflada pełna – dodatkowe wyposażenie szafy biurowej z drzwiami chowanymi – wykonana z blachy stalowej gr. 1,5 mm. Wysuwana na prowadnicach kulkowych poza obrys szafy.

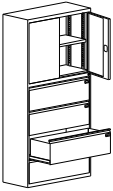
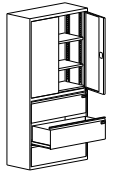
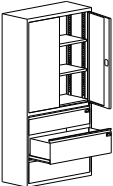

## Szafy aktowo-kartotekowe Skb

Nośność prowadnic zastosowanych w części kartotekowej szaf wynosi 69 kg.

	OZNACZENIE	KOD	WYMIARY w mm. wys. x szer. x gł.	WAGA w kg	CENA netto	Ilość półek	Wyposażenie	Informacje dodatkowe
	Skb 1	SKB 0101020101	1990 x 1000 x 435	119	3 639,-	1	4 szuflady głębokie na format A4	W górnej części – szafa aktowa na wysokość dwóch segregatorów, część dolna składa się z 4 głębokich szuflad na format A4.
	Skb 2	SKB 0101020201	1990 x 1000 x 435	111	3 473,-	2	3 głębokie szuflady na format A4	W górnej części – szafa aktowa na wysokość dwóch całych segregatorów i jedna półka niższa – na podręczne drobiazgi, część dolna składa się z 3 głębokich szuflad na format A4.
	Skb 3	SKB 0101020301	1990 x 1000 x 435	109	3 473,-	2	2 głębokie szuflady na format A4 i jedna płytka (wys.218 mm) na podręczne drobiazgi.	W górnej części – szafa aktowa na wysokość trzech segregatorów, część dolna składa się z 2 głębokich szuflad na format A4 i jednej płytkiej (wys.218 mm) na podręczne drobiazgi.

### Szafki kartotekowe Skb (o głębokości 435 mm)

Korpus szafki wykonany z blachy stalowej gr. 1-1,5 mm, fronty szuflad z blachy gr. 1,5 mm, ściana tylna szuflad z blachy gr. 0,8 mm. Szuflada przystosowana do teczek zawieszkowych (format A4) zawieszanych w poprzek szuflady na prowadnicach kulkowych o podwójnym wysuwie i z zabezpieczeniem przed wypadaniem. Centralne ryglowanie szuflad. Maksymalny wymiar przechowywanego dokumentu 275 x 328 mm. Nośność zastosowanych prowadnic wynosi 69 kg. Szafka kartotekowa o głębokości 435 mm jest dopasowana głębokością do szaf biurowych Sbm, aby tworzyć ciąg przy zabudowie biurowej wraz z szafami.

	OZNACZENIE	KOD	WYMIARY w mm. wys. x szer. x gł.	WYMIARY wewnętrzne szuflad w mm wys. x szer. x gł.	WAGA w kg	CENA netto	Ilość szuflad	Przechowywany format
	Skb 210	SKB 0102010401	940 x 1000 x 435	244 (frontu 280) x 918 x 330		2 693,-	3	Głębokie szuflady na format A4
	Skb 310	SKB 0103010501	1225 x 1000 x 435	244 (frontu 280) x 918 x 330		3 148,-	4	Głębokie szuflady na format A4

## Szafki kartotekowe Szk

### WERSJA STANDARDOWA

Korpus szafki wykonany z blachy stalowej gr. 0,8-1,5 mm, fronty szuflad z blachy gr. 1,0 mm, pozostałe części szuflad z blachy gr. 0,6 mm. Szuflada na prowadnicach kulkowych o podwójnym wysuwie i z zabezpieczeniem przed wypadaniem. Centralne ryglowanie szuflad. Nośność zastosowanych prowadnic wynosi 69 kg. Szafy wyposażone w stopki poziomujące.

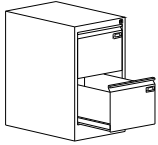
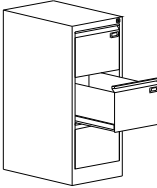
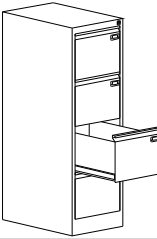
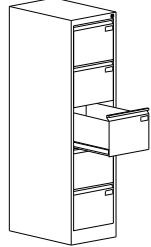
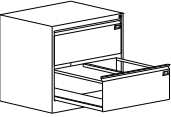
	OZNACZENIE	KOD	WYMIARY w mm. wys. x szer. x gł.	WYMIARY wewnętrzne szuflad w mm wys. x szer. x gł.	WAGA w kg	CENA netto	Ilość szuflad	Przechowywany format
	Szk 101st	SZK 01010102	722 x 415 x 633	244 (frontu 280) x 330 x 585	31	1 001,-	2	Szuflada przystosowana do teczek zawieszkowych (format A4 poziomo) Maksymalny wymiar przechowywanego dokumentu 275 x 328 mm.
	Szk 201st	SZK 01020202	1008 x 415 x 633	244 (frontu 280) x 330 x 585	40	1 220,-	3	Szuflada przystosowana do teczek zawieszkowych (format A4 poziomo) Maksymalny wymiar przechowywanego dokumentu 275 x 328 mm.
	Szk 301st	SZK 01030302	1293 x 415 x 633	244 (frontu 280) x 330 x 585	53	1 504,-	4	Szuflada przystosowana do teczek zawieszkowych (format A4 poziomo) Maksymalny wymiar przechowywanego dokumentu 275 x 328 mm.
	Szk 301/5 st	SZK 01140402	1578 x 415 x 633	244 (frontu 280) x 330 x 585	71	1 854,-	5	Szuflada przystosowana do teczek zawieszkowych (format A4 poziomo) Maksymalny wymiar przechowywanego dokumentu 275 x 328 mm. Szafka posiada otwory do mocowania jej z elementami stałymi (ściana budynku, drugi wyrób itp.)
	Szk 102 st	SZK 02010802	721 x 775 x 633	244 (frontu 280) x 690 x 585	53	1 540,-	2	Szuflada przystosowana na dwa rzędy teczek zawieszkowych (format A4 poziomo)

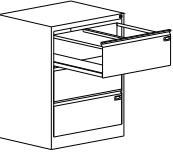
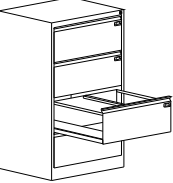
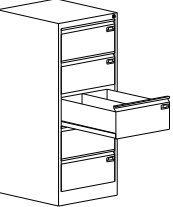
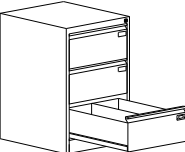
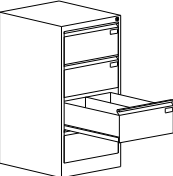
	Szk 202 st	SZK 02020902	1007 x 775 x 633	244 (frontu 280) x 690 x 585	73	1 822,-	3	Szuflada przystosowana na dwa rzędy teczek zawieszkowych (format A4 poziomo)
	Szk 302 st	SZK 02031002	1292 x 775 x 633	244 (frontu 280) x 690 x 585	89	2 228,-	4	Szuflada przystosowana na dwa rzędy teczek zawieszkowych (format A4 poziomo)
	Szk 304 st	SZK 03031102	1292 x 545 x 633	187 (frontu 223) x 460 x 585	77	2 071,-	5	Szuflada przystosowana na dwa rzędy kartotek o formacie A5 poziomo Maksymalny wymiar przechowywanego dokumentu 215 x 225 mm.
	Szk 304/2 st	SZK 03063402	607 x 545 x 633	187 (frontu 223) x 460 x 585	36	1 280,-	2	Szuflada przystosowana na dwa rzędy kartotek o formacie A5 poziomo Maksymalny wymiar przechowywanego dokumentu 215 x 225 mm.
	Szk 304/3 st	SZK 03073502	836 x 545 x 633	187 (frontu 223) x 460 x 585	49	1 548,-	3	Szuflada przystosowana na dwa rzędy kartotek o formacie A5 poziomo Maksymalny wymiar przechowywanego dokumentu 215 x 225 mm.
	Szk 304/4 st	SZK 03083602	1064 x 545 x 633	187 (frontu 223) x 460 x 585	65	1 684,-	4	Szuflada przystosowana na dwa rzędy kartotek o formacie A5 poziomo Maksymalny wymiar przechowywanego dokumentu 215x225 mm.

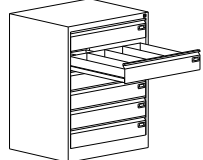
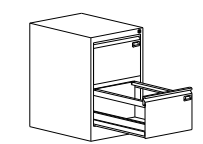
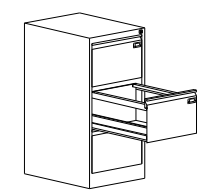
	Szk 305 st	SZK 02031302	1292 x 775 x 633	100 (frontu 223) x 690 x 585	98	2 673,-	5	Szuflada przystosowana na cztery rzędy kartotek o formacie A5 pionowo Maksymalny wymiar przechowywanego dokumentu 215x168mm.
	Szk 103 st	SZK 02011402	721 x 775 x 633	100 (frontu 137) x 690 x 585	72	2 027,-	4	Szuflada przystosowana na cztery rzędy kartotek o formacie A6 poziomo Maksymalny wymiar przechowywanego dokumentu 130x168mm.
	Szk 203 st	SZK 02021502	1007 x 775 x 633	100 (frontu 137) x 690 x 585	103	2 591,-	6	Szuflada przystosowana na cztery rzędy kartotek o formacie A6 poziomo Maksymalny wymiar przechowywanego dokumentu 130x168mm.
	Szk 303 st	SZK 02031602	1292 x 775 x 633	100 (frontu 137) x 690 x 585	122	3 378,-	8	Szuflada przystosowana na cztery rzędy kartotek o formacie A6 poziomo Maksymalny wymiar przechowywanego dokumentu 130x168 mm.
	Szk 104 st	SZK 04010502	721 x 482 x 633	244 (frontu 280) x 398 x 585	44	1 478,-	2	Szuflada przystosowana do teczek zawieszkowych na formaty Din A4, Folio, Grand Folio–wymienione formaty ustawiane za pomocą ruchomej listwy Maksymalny wymiar przechowywanego dokumentu 275 x 395 mm. Szafy wyposażone w stopki poziomujące.
	Szk 204 st	SZK 04020602	1007 x 482 x 633	244 (frontu 280) x 398 x 585	61	1 802,-	3	Szuflada przystosowana do teczek zawieszkowych na formaty Din A4, Folio, Grand Folio–wymienione formaty ustawiane za pomocą ruchomej listwy Maksymalny wymiar przechowywanego dokumentu 275 x 395 mm. Szafy wyposażone w stopki poziomujące.

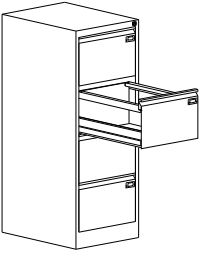
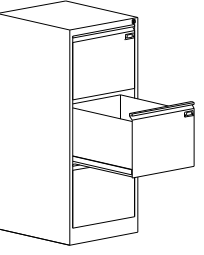
	Szk 306 st	SZK 04030702	1292 x 482 x 633	244 (frontu 280) x 398 x 585	76	2 230,-	4	Szuflada przystosowana do teczek zawieszkowych na formaty Din A4, Folio, Grand Folio–wymienione formaty ustawiane za pomocą ruchomej listwy Maksymalny wymiar przechowywanego dokumentu 275 x 395 mm. Szafy wyposażone w stopki poziomujące.
	Szk 3A3 st	SZK 05161702	1253 x 535 x 633	330 (frontu 365) x 450 x 585	72	1 960,-	3	Szuflada przystosowana do teczek zawieszkowych na formaty Din A3 (zawieszanych poziomo). Szafy wyposażone w stopki poziomujące.

### Szafki kartotekowe Szk

#### WERSJA LUX

Korpus szafki wykonany z blachy stalowej gr. 0,8 mm, fronty szuflad z blachy gr. 1,0 mm, pozostałe części szuflad z blachy gr. 0,8 mm. Szuflada na prowadnicach kulkowych o pełnym wysuwie, z zabezpieczeniem przed wypadaniem. Centralne ryglowanie szuflad. Nośność zastosowanych prowadnic wynosi 69 kg. Szafy wyposażone w stopki poziomujące.

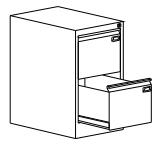
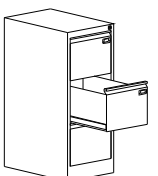
	OZNACZENIE	KOD	WYMIARY w mm. wys. x szer. x gł.	WYMIARY wewnętrzne szuflad w mm wys. x szer. x gł.	WAGA w kg	CENA netto	Ilość szuflad	Przechowywany format
	Szk 101 lx	SZK 01010101	721 x 415 x 633	244 (frontu 280) x 330 x 585	34	1 305,-	2	Szuflada przystosowana do teczek zawieszkowych (format A4 poziomo) Maksymalny wymiar przechowywanego dokumentu 275 x 328 mm.
	Szk 201 lx	SZK 01020201	1007 x 415 x 633	244 (frontu 280) x 330 x 585	47	1 584,-	3	Szuflada przystosowana do teczek zawieszkowych (format A4 poziomo) Maksymalny wymiar przechowywanego dokumentu 275 x 328 mm.

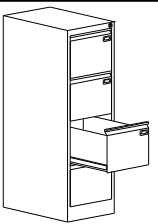
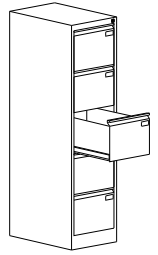
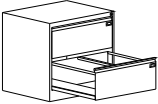
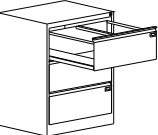
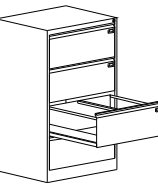
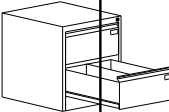
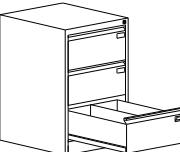
	Szk 301 lx	SZK 01030301	1292 x 415 x 633	244 (frontu 280) x 330 x 585	58	1 859,-	4	Szuflada przystosowana do teczek zawieszkowych (format A4 poziomo) Maksymalny wymiar przechowywanego dokumentu 275 x 328 mm.
	Szk 301/5 lx	SZK 01140401	1578 x 415 x 633	244 (frontu 280) x 330 x 585	70	2 245,-	5	Szuflada przystosowana do teczek zawieszkowych (format A4 poziomo) Maksymalny wymiar przechowywanego dokumentu 275 x 328 mm. Szafka posiada otwory do mocowania jej z elementami stałymi (ściana budynku, drugi wyrób itp.)
	Szk 102 lx	SZK 02010801	721 x 775 x 633	244 (frontu 280) x 690 x 585	56	1 829,-	2	Szuflada przystosowana na dwa rzędy teczek zawieszkowych (format A4 poziomo)
	Szk 202 lx	SZK 02020901	1007 x 775 x 633	244 (frontu 280) x 690 x 585	75	2 168,-	3	Szuflada przystosowana na dwa rzędy teczek zawieszkowych (format A4 poziomo)
	Szk 302 lx	SZK 02031001	1292 x 775 x 633	244 (frontu 280) x 690 x 585	95	2 657,-	4	Szuflada przystosowana na dwa rzędy teczek zawieszkowych (format A4 poziomo)
	Szk 304/2 lx (wieniec dolny płaski ale wysoki)	SZK 03063401	607 x 545 x 633	187 (frontu 223) x 460 x 585	40	1 293,-	2	Szuflada przystosowana na dwa rzędy kartotek o formacie A5 poziomo Maksymalny wymiar przechowywanego dokumentu 215 x 225 mm.
	Szk 304/3 lx	SZK 03073501	836 x 545 x 633	187 (frontu 223) x 460 x 585	52	1 576,-	3	Szuflada przystosowana na dwa rzędy kartotek o formacie A5 poziomo Maksymalny wymiar przechowywanego dokumentu 215 x 225 mm.

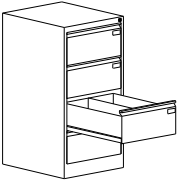
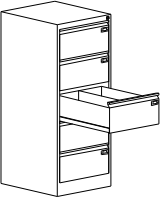
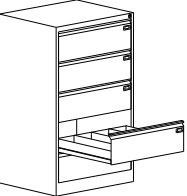
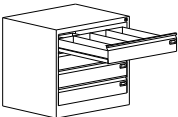
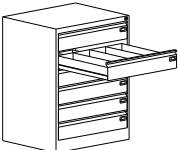
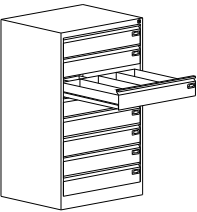
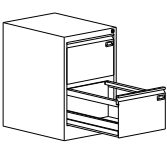
	Szk 304/4 lx	SZK 03083601	1064 x 545 x 633	187 (frontu 223) x 460 x 585	84	1 907,-	4	Szuflada przystosowana na dwa rzędy kartotek o formacie A5 poziomo Maksymalny wymiar przechowywanego dokumentu 215 x 225 mm.
	Szk 304 lx	SZK 03031101	1292 x 545 x 633	187 (frontu 223) x 460 x 585	83	2 258,-	5	Szuflada przystosowana na dwa rzędy kartotek o formacie A5 poziomo Maksymalny wymiar przechowywanego dokumentu 215 x 225 mm.
	Szk 305 lx	SZK 02031301	1292 x 775 x 633	100 (frontu 223) x 690 x 585	105	3 179,-	5	Szuflada przystosowana na cztery rzędy kartotek o formacie A5 pionowo Maksymalny wymiar przechowywanego dokumentu 215 x 168 mm.
	Szk 103 lx	SZK 02011401	721 x 775 x 633	100 (frontu 137) x 690 x 585	74	2 416,-	4	Szuflada przystosowana na cztery rzędy kartotek o formacie A6 poziomo Maksymalny wymiar przechowywanego dokumentu 130 x 168 mm.
	Szk 203 lx	SZK 02021501	1007 x 775 x 633	100 (frontu 137) x 690 x 585	103	3 094,-	6	Szuflada przystosowana na cztery rzędy kartotek o formacie A6 poziomo Maksymalny wymiar przechowywanego dokumentu 130 x 168 mm.
	Szk 303 lx	SZK 02031601	1292 x 775 x 633	100 (frontu 137) x 690 x 585	132	4 036,-	8	Szuflada przystosowana na cztery rzędy kartotek o formacie A6 poziomo Maksymalny wymiar przechowywanego dokumentu 130 x 168 mm.
	Szk 104 lx	SZK 04010501	721 x 482 x 633	244 (frontu 280) x 398 x 585	44	1 525,-	2	Szuflada przystosowana do teczek zawieszkowych na formaty Din A4, Folio, Grand Folio–wymienione formaty ustawiane za pomocą ruchomej listwy Maksymalny wymiar przechowywanego dokumentu 275 x 395 mm. Szafy wyposażone w stopki poziomujące.

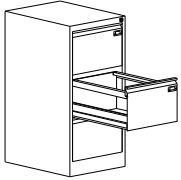
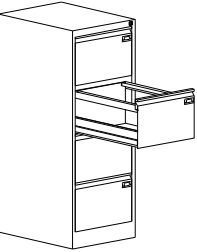
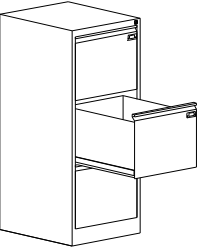
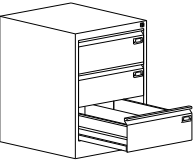
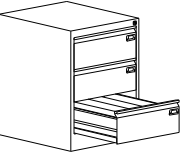
	Szk 204 lx	SZK 04020601	1007 x 482 x 633	244 (frontu 280) x 398 x 585	61	1 866,-	3	Szuflada przystosowana do teczek zawieszkowych na formaty Din A4, Folio, Grand Folio–wymienione formaty ustawiane za pomocą ruchomej listwy Maksymalny wymiar przechowywanego dokumentu 275 x 395 mm. Szafy wyposażone w stopki poziomujące.
	Szk 306 lx	SZK 04030701	1292 x 482 x 633	244 (frontu 280) x 398 x 585	76	2 299,-	4	Szuflada przystosowana do teczek zawieszkowych na formaty Din A4, Folio, Grand Folio–wymienione formaty ustawiane za pomocą ruchomej listwy Maksymalny wymiar przechowywanego dokumentu 275 x 395 mm. Szafy wyposażone w stopki poziomujące.
	Szk 3A3 lx	SZK 05161701	1253 x 535 x 633	330 (frontu 365) x 450 x 585	72	2 020,-	3	Szuflada przystosowana do teczek zawieszkowych na formaty Din A3 (zawieszanych poziomo). Szafy wyposażone w stopki poziomujące.
	Szk 114	SZK 06012302	721 x 518 x 633	105 (frontu 185) x 432 x 585	47	1 257,-	3	Szuflada przystosowana na dwa rzędy kartotek Maksymalny wymiar przechowywanego dokumentu 180 x 213 mm.
	Szk 115	SZK 06012602	721 x 518 x 633	105 (frontu 185) x 432 x 585	52	1 426,-	3	Szuflada przystosowana na cztery rzędy kartotek Maksymalny wymiar przechowywanego dokumentu 180 x 105 mm.

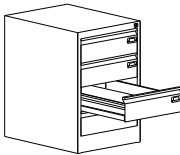
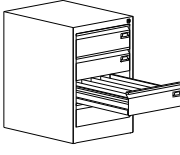
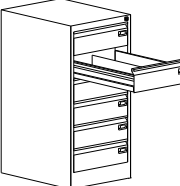
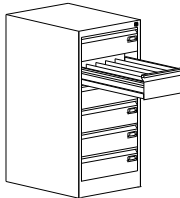
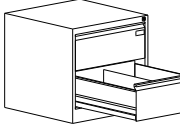
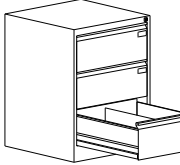
	Szk 116	SZK 07012802	721 x 468 x 633	95 (frontu 137) x 382 x 585	56	1 504,-	4	Szuflada przystosowana na dwa rzędy kartotek Maksymalny wymiar przechowywanego dokumentu 130 x 188 mm.
	Szk 117	SZK 07013102	721 x 468 x 633	95 (frontu 137) x 382 x 585	57	1 696,-	4	Szuflada przystosowana na pięć rzędów kartotek Maksymalny wymiar przechowywanego dokumentu 130 x 72 mm.
	Szk 214	SZK 07022902	1007 x 468 x 633	95 (frontu 137) x 382 x 585	76	1 951,-	6	Szuflada przystosowana na dwa rzędy kartotek Maksymalny wymiar przechowywanego dokumentu 130 x 188 mm.
	Szk 215	SZK 07023202	1007 x 468 x 633	95 (frontu 137) x 382 x 585	79	2 336,-	6	Szuflada przystosowana na pięć rzędów kartotek Maksymalny wymiar przechowywanego dokumentu 130 x 72 mm.
	Szk 318/2	SZK 09064502	609 x 608 x 633	150 (frontu 223) x 522 x 585		1 280,-	2	Szuflada przystosowana na dwa rzędy kopert B5 poziomo W każdej szufladzie po 2 przegrody ruchome typu „L”. Maksymalny wymiar przechowywanego dokumentu 215 x 258 mm.
	Szk 318/3	SZK 09074602	835 x 608 x 633	150 (frontu 223) x 522 x 585		1 744,-	3	Szuflada przystosowana na dwa rzędy kopert B5 poziomo W każdej szufladzie po 2 przegrody ruchome typu „L”. Maksymalny wymiar przechowywanego dokumentu 215 x 258 mm.

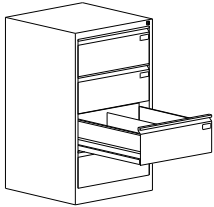
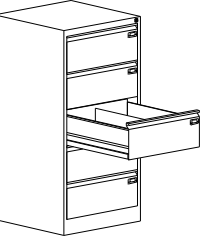
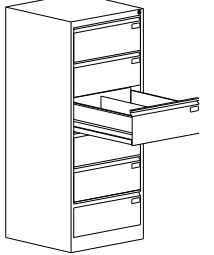
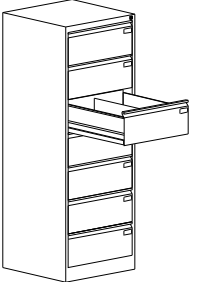
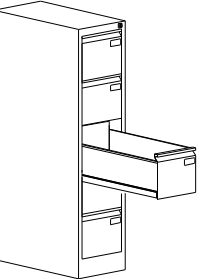
	Szk 318/4	SZK 09084702	1062 x 608 x 633	150 (frontu 223) x 522 x 585		2 064,-	4	Szuflada przystosowana na dwa rzędy kopert B5 poziomo W każdej szufladzie po 2 przegrody ruchome typu „L”. Maksymalny wymiar przechowywanego dokumentu 215 x 258 mm.
	Szk 318	SZK 09032102	1292 x 608 x 633	150 (frontu 223) x 522 x 585	87	2 300,-	5	Szuflada przystosowana na dwa rzędy kopert B5 poziomo W każdej szufladzie po 2 przegrody ruchome typu „L”. Maksymalny wymiar przechowywanego dokumentu 215 x 258 mm.
	Szk 318/6 (Szk318 S10)	SZK 09134802	1518 x 608 x 633	150 (frontu 223) x 522 x 585	100	2 677,-	6	Szuflada przystosowana na dwa rzędy kopert B5 poziomo W każdej szufladzie po 2 przegrody ruchome typu „L”. Maksymalny wymiar przechowywanego dokumentu 215 x 258 mm. Szafka posiada otwory do mocowania jej z elementami stałymi (ściana budynku, drugi wyrób itp.)
	Szk 318/7	SZK 09154902	1748 x 608 x 633	150 (frontu 223) x 522 x 585	115	3 138,-	7	Szuflada przystosowana na dwa rzędy kopert B5 poziomo W każdej szufladzie po 2 przegrody ruchome typu „L”. Maksymalny wymiar przechowywanego dokumentu 215 x 258 mm. Szafka posiada otwory do mocowania jej z elementami stałymi (ściana budynku, drugi wyrób itp.)
	Szk 318/1/5 jedno-rzędowa	SZK 11035002	1292 x 348 x 633	150 (frontu 223) x 262 x 585		1 727,-	5	Szuflada przystosowana na jeden rząd kopert B5 poziomo W każdej szufladzie po 2 przegrody ruchome typu „L”. Maksymalny wymiar przechowywanego dokumentu 215 x 258 mm. Szafka posiada otwory do mocowania jej z elementami stałymi (ściana budynku, drugi wyrób itp.)

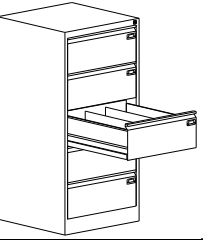
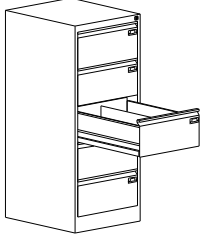
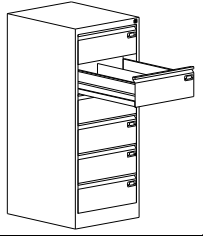
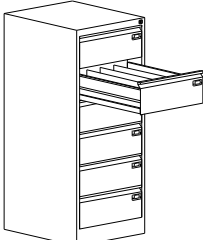
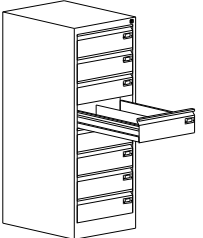
	Szk 319	SZK 09032202	1292 x 608 x 633	150 (frontu 223) x 522 x 585	94	2 582,-	5	Szuflada przystosowana na trzy rzędy kartotek Maksymalny wymiar przechowywanego dokumentu 215 x 170 mm.
	Szk 320	SZK 06032502	1292 x 518 x 633	150 (frontu 223) x 432 x 585	81	2 056,-	5	Szuflada przystosowana na dwa rzędy kartotek Maksymalny wymiar przechowywanego dokumentu 215 x 213 mm.
	Szk 321	SZK 06032402	1292 x 518 x 633	105 (frontu 185) x 432 x 585	81	2 464,-	6	Szuflada przystosowana na dwa rzędy kartotek Maksymalny wymiar przechowywanego dokumentu 180 x 213 mm.
	Szk 322	SZK 06032702	1292 x 518 x 633	105 (frontu 185) x 432 x 585	91	2 646,-	6	Szuflada przystosowana na cztery rzędy kartotek Maksymalny wymiar przechowywanego dokumentu 180 x 105 mm.
	Szk 323	SZK 07033002	1292 x 468 x 633	95 (frontu 137) x 382 x 585	102	2 839,-	8	Szuflada przystosowana na dwa rzędy kartotek Maksymalny wymiar przechowywanego dokumentu 130 x 188 mm.

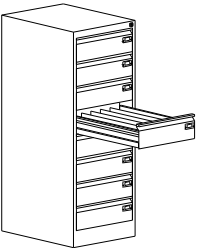
	Szk 324	SZK 07033302	1292 x 468 x 633	95 (frontu 137) x 382 x 585	104	3 121,-	8	Szuflada przystosowana na pięć rzędów kartotek Maksymalny wymiar przechowywanego dokumentu 130 x 72 mm.
--	---------	--------------	------------------	-----------------------------	-----	---------	---	--

### Szafki kartotekowe Szk

#### WERSJA LX Z BLOKADĄ WYSUWU

Korpus szafki wykonany z blachy stalowej gr. 1,0 mm, fronty szuflad z blachy gr. 1,5 mm, pozostałe części szuflad z blachy gr. 0,8 mm. Szuflada na prowadnicach kulkowych o pełnym wysuwie, z zabezpieczeniem przed wypadaniem. Centralne ryglowanie szuflad. Szafka wyposażona w handlową blokadę wysuwu szuflad co umożliwia wysuwanie tylko jednej szuflady, pozwala to na zachowanie stabilności szafki. Nośność zastosowanych prowadnic wynosi 69 kg. Szafy wyposażone w stopki poziomujące.

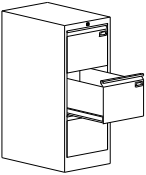
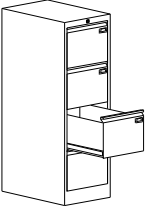
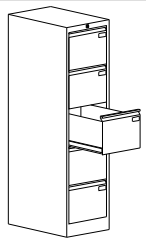
	OZNACZENIE	KOD	WYMIARY w mm. wys. x szer. x gł.	WYMIARY wewnętrzne szuflad w mm wys. x szer. x gł.	WAGA w kg	CENA netto	Ilość szuflad	Przechowywany format
	Szk 201 lx z blokadą wysuwu	SZK 01020201	997 x 415 x 633	244 (frontu 280) x 330 x 585	56	1 967,-	3	Szuflada przystosowana do teczek zawieszkowych (format A4 poziomo) Maksymalny wymiar przechowywanego dokumentu 275 x 328 mm.
	Szk 301 lx z blokadą wysuwu	SZK 01030301	1282 x 415 x 633	244 (frontu 280) x 330 x 585	71,5	2 335,-	4	Szuflada przystosowana do teczek zawieszkowych (format A4 poziomo) Maksymalny wymiar przechowywanego dokumentu 275 x 328 mm.
	Szk 301/5 lx z blokadą wysuwu	SZK 01140401	1568 x 415 x 633	244 (frontu 280) x 330 x 585		2 839,-	5	Szuflada przystosowana do teczek zawieszkowych (format A4 poziomo) Maksymalny wymiar przechowywanego dokumentu 275 x 328 mm.

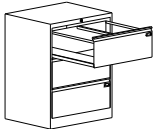
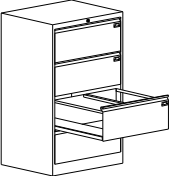
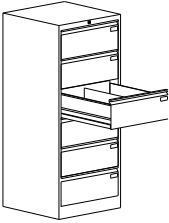
	Szk 202 lx z blokadą wysuwu	SZK 02020901	997 x 775 x 633	244 (frontu 280) x 690 x 585	73	2 543,-	3	Szuflada przystosowana na dwa rzędy teczek zawieszkowych (format A4 poziomo)
	Szk 302 lx z blokadą wysuwu	SZK 02031001	1292 x 775 x 633	244 (frontu 280) x 690 x 585	92,5	2 870,-	4	Szuflada przystosowana na dwa rzędy teczek zawieszkowych (format A4 poziomo)
	Szk 318/6 z blokadą wysuwu	SZK 09134802	1510 x 608 x 633	150 (frontu 223) x 522 x 585		3 346,-	6	Szuflada przystosowana na dwa rzędy kopert B5 poziomo Maksymalny wymiar przechowywanego dokumentu 215 x 258 mm.

### Nadstawki do szafek kartotekowych SZK

Korpus nadstawki wykonany z blachy stalowej o grubości 1,0 mm, szuflada z blachy o grubości 0,8-1,0 mm. Szuflada na prowadnicach kulkowych o podwójnym wysuwie, z zabezpieczeniem przed wypadaniem. Centralne ryglowanie szuflad. Nadstawka wyposażona w blokadę wysuwu, co umożliwi wysuwanie tylko jednej szuflady. Maksymalne dopuszczalne obciążenie szuflady wynosi 50 kg. Wysuw szuflady 86%.

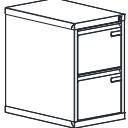
	OZNACZENIE	KOD	WYMIARY w mm. wys. x szer. x gł.	WYMIARY wewnętrzne szuflad w mm wys. x szer. x gł.	WAGA w kg	CENA netto	Ilość szuflad	WYPOSAŻENIE
	Nszk 101	SZK 01170102	653x415x633	243 (frontu 283) x 330 x 588	30	1 165,-	2	Szuflada przystosowana do teczek zawieszkowych format DIN A4. Maksymalny wymiar przechowywanego dokumentu 275x328 mm.
	Nszk 102	SZK 02170802	653x775x633	243 (frontu 283) x 326 x 588	46	1 655,-	2	Szuflada przystosowana do teczek zawieszkowych format DIN A4 poziomo.
	Nszk 103	SZK 02171402	653x775x633	100 (frontu 140) x 680 x 588	62	2 285,-	4	Szuflada przystosowana na cztery rzędy kartotek o formacie A6 poziomo. Maksymalny wymiar przechowywanego dokumentu 130x168mm.

	Nszk 104	SZK 04170502	653x482x633	259 (frontu 283) x 384 x 588	36	1 370,-	2	Szuflada przystosowana do teczek zawieszkowych na formaty Din A4, Folio, Grand Folio - wymienione formaty ustawiane za pomocą ruchomej listwy. Maksymalny wymiar przechowywanego dokumentu 275x395 mm.
	Nszk 304/2	SZK 03183402	539x545x633	186 (frontu 225,5) x 458 x 588	33	1 320,-	2	Szuflada przystosowana na dwa rzędy kartotek o formacie A5 poziomo. Maksymalny wymiar przechowywanego dokumentu 215x225 mm.
	Nszk 304/3	SZK 03193502	768x545x633	186 (frontu 225,5) x 458 x 588	48	1 685,-	3	Szuflada przystosowana na dwa rzędy kartotek o formacie A5 poziomo. Maksymalny wymiar przechowywanego dokumentu 215x225 mm.
	Nszk 318/2	SZK 09184502	539x608x633	150 (frontu 225,5) x 520 x 588	37	1 345,-	2	Szuflada przystosowana na dwa rzędy kartotek o formacie B5 poziomo Maksymalny wymiar przechowywanego dokumentu 215x258 mm
	Nszk 318/3	SZK 09194602	768x608x633	150 (frontu 225,5) x 520 x 588	50	1 825,-	3	Szuflada przystosowana na dwa rzędy kartotek o formacie B5 poziomo. Maksymalny wymiar przechowywanego dokumentu 215x258 mm

### Szafy do przechowywania rysunków Srm

#### WERSJA STANDARDOWA

Szafa do przechowywania rysunków, map, dokumentów o formatach A0, A1. Korpus szafki wykonany z blachy stalowej gr. 0,8-1,5 mm, fronty szuflad z blachy gr. 1,0 mm, pozostałe części szuflad z blachy gr. 0,6 mm. Szuflady na prowadnicach kulkowych o podwójnym wysuwie i zmniejszonej nośności, z zabezpieczeniem przed wypadaniem.

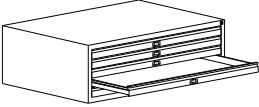
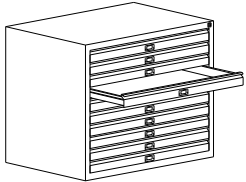
	OZNACZENIE	KOD	WYMIARY w mm. wys. x szer. x gł.	WYMIARY wewnętrzne szuflad w mm wys. x szer. x gł.	WAGA w kg	CENA netto	Ilość szuflad	Przechowywany format	Informacje dodatkowe
	Srm 100 st	SRM 02010102	425 x 1315 x 920	45 x 1235 x 895	112	2 866,-	5	Szafa do przechowywania rysunków, map, dokumentów o formacie max. A0.	
	Srm 200 st	SRM 02020102	770 x 1315 x 920	45 x 1235 x 895		6 661,-	10	Szafa do przechowywania rysunków, map, dokumentów o formacie max. A0.	

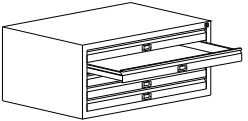
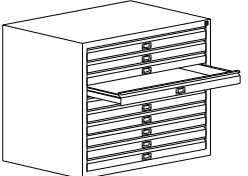
	Srm 101 st	SRM 01010102	425 x 970 x 670	45 x 890 x 630	73	2 390,-	5	Szafa do przechowywania rysunków, map, dokumentów o formacie max. A1.	
	Srm 201 st	SRM 01020102	770 x 970 x 670	45 x 890 x 630	125	4 113,-	10	Szafa do przechowywania rysunków, map, dokumentów o formacie max. A1.	

### Podstawy do szaf Srm St

Podstawy wykonane z blachy stalowej gr. 1,0 mm.

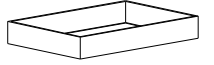
	OZNACZENIE	KOD	WYMIARY w mm. wys. x szer. x gł.	WYMIARY wewnętrzne szuflad w mm wys. x szer. x gł.	WAGA w kg	CENA netto	Informacje dodatkowe
	Podstawa do szafy Srm 100, Srm 200	CSRM 0201	140 x 1290 x 895	-	7	184,-	Podstawa do szaf na rysunki na format A0.
	Podstawa do szafy Srm 101, Srm 201	CSRM 0101	140 x 945 x 645	-	6	151,-	Podstawa do szaf na rysunki na format A1.

### Szafy do przechowywania rysunków Srm

#### WERSJA WZMOCNIONA PRZYSTOSOWANA DO PIĘTROWANIA

Szafa do przechowywania rysunków, map, dokumentów o formatach A0, A1. Ściany boczne i tylna wykonane z blachy stalowej gr. 1,0 mm, a pozostałe elementy z blachy gr. 0,8-1,5 mm. Szuflady na prowadnicach kulkowych, o dopuszczalnym maksymalnym obciążeniu do 40kg, z zabezpieczeniem przed wypadaniem. Szafa zamykana zamkiem centralnym. Wysuw szuflady 600 mm.

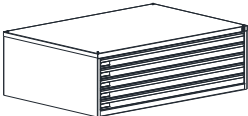
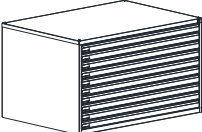
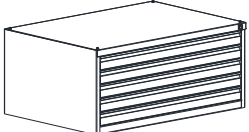
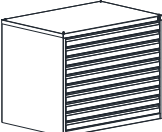
	OZNACZENIE	KOD	WYMIARY w mm. wys. x szer. x gł.	WYMIARY wewnętrzne szuflad w mm wys. x szer. x gł.	WAGA w kg	CENA netto	Ilość szuflad	Przechowywany format	Informacje dodatkowe
	Srm 100W st	SRM 0201010201	420 x 1315 x 920	47 x 1239 x 886	142	4 131,-	5	Szafa do przechowywania rysunków, map, dokumentów o formacie max. A0.	
	Srm 200W st	SRM 0202010201	765 x 1315 x 920	47 x 1239 x 886	234	6 804,-	10	Szafa do przechowywania rysunków, map, dokumentów o formacie max. A0.	
	Srm 101W st	SRM 0101010201	420 x 970 x 670	47 x 894 x 636	94	3 009,-	5	Szafa do przechowywania rysunków, map, dokumentów o formacie max. A1.	
	Srm 201W st	SRM 0102010201	765 x 970 x 670	47 x 894 x 636	156	5 011,-	10	Szafa do przechowywania rysunków, map, dokumentów o formacie max. A1.	

### Podstawy do szaf SrmW st

Podstawy wykonane z blachy stalowej gr. 2,0 mm.

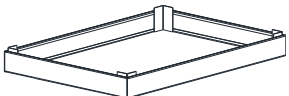
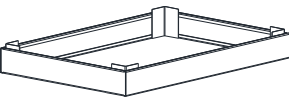
	OZNACZENIE	KOD	WYMIARY w mm. wys. x szer. x gł.	WYMIARY wewnętrzne szuflad w mm wys. x szer. x gł.	WAGA w kg	CENA netto	Informacje dodatkowe
	Podstawa do szafy Srm 100, Srm 200	CSRM 020301	100 x 1310 x 915	-	12	418,-	Podstawa do szaf na rysunki na format A0.
	Podstawa do szafy Srm 101, Srm 201	CSRM 010301	100 x 965 x 665	-	9	352,-	Podstawa do szaf na rysunki na format A1.

### Regały biblioteczne Rmb

Regały biblioteczne – jednostronne i dwustronne, wyposażone w przegródki i wsporniki do książek, prasy i innych dokumentów z kartą informacyjną na każdym module. Szkielet regałów wykonany z blachy stalowej gr. 2,5 mm, profilu zamkniętego. Regały posiadają półki z blachy stalowej gr. 0,8 mm, przestawne co 50 mm. Pozostałe elementy wykonane z blachy stalowej gr. 0,6-1,5 mm. Regały do samodzielnego montażu.

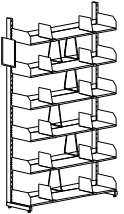
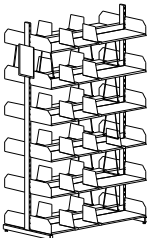
	OZNACZENIE	KOD	WYMIARY w mm. wys. x szer. x gł.	WAGA w kg	CENA netto	Ilość półek	Wyposażenie	Informacje dodatkowe
	Rmb 1	RMB 0101010101	2060 x 1030 x 310	59	1 994,-	6	- Przegródki - Wsporniki - Karta informacyjna na każdym module – 1 szt.	Regał biblioteczny – jednostronny.
	Rmb 2	RMB 0101010201	2060 x 1030 x 560	98	2 976,-	6x2	- Przegródki - Wsporniki - Karta informacyjna na każdym module – 1 szt.	Regał biblioteczny – dwustronny.

### Szafy do przechowywania i sortowania dokumentów SbmK

	OZNACZENIE	KOD	WYMIARY w mm. wys. x szer. x gł.	WAGA w kg	CENA netto	Ilość półek	Wyposażenie	Informacje dodatkowe

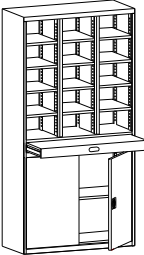
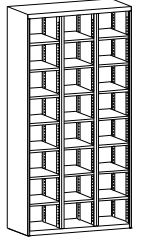
	Sbmk1	SBMK 01010202	1990 x 1000 x 435	92	2 464,-	-12 małych półeczek -1 półka w części dolnej	Wysuwana półka zamontowana na prowadnicach	Szafka do sortowania i przechowywania dokumentów, poczty, dzienników uczniowskich. Półki można dowolnie przestawiać w odstępach co 25 mm, wysuwana półka zamontowana na mocnych prowadnicach, dolna szafka wyposażona w przestawną półkę na segregatory i inne dokumenty.
	Sbmk2	SBMK 01010101	1990 x 1000 x 435	92	2 221,-			Regał z przegrodami. Wielkość przegródek dostosowana do formatu A4, regulowana wysokość półek co 25 mm – co pozwala na dostosowanie rozstawu półek do indywidualnych potrzeb.

### Stoły biurowe STB COMFORT

Prostokątny stół biurowy. Nogi stołu wykonane ze stalowych profili o profilu kwadratowym 50 x 50 mm wyposażone w stopki wyrównujące wysokość. Stoły wyposażone w kanał kablowy umieszczony pod blatem umożliwiającym w estetyczny sposób przechowanie kabli lub listwy zasilającej. Stoły dostarczane w elementach umożliwiającym łatwy montaż.

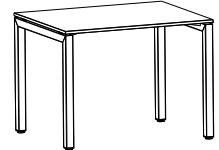
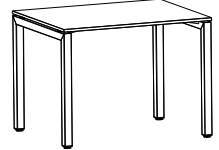
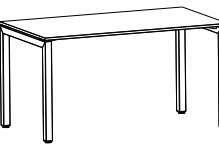
Biurowa - blat melamina 18mm						
	OZNACZENIE	KOD	WYMIARY w mm. wys. x szer. x gł.	WAGA w kg	CENA netto	Informacje dodatkowe
	Stół biurowy Stb 1060	MST 0101010101	745-770x1000x600	26,5	684,-	
	Stół biurowy Stb 1260	MST 0201010101	745-770x1200x600	27,5	727,-	
	Stół biurowy Stb 1460	MST 0301010101	745-770x1400x600	28,5	771,-	

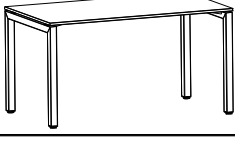
	Stół biurowy Stb 1660	MST 0401010101	745-770x1600x600	29,	816,-	
	Stół biurowy Stb 1860	MST 0501010101	745-770x1800x600	30	860,-	
	Stół biurowy Stb 1080	MST 0601010101	745-770x1000x800	27,5	803,-	
	Stół biurowy Stb 1280	MST 0701010101	745-770x1200x800	28,5	846,-	
	Stół biurowy Stb 1480	MST 0801010101	745-770x1400x800	29,5	892,-	
	Stół biurowy Stb 1680	MST 0901010101	745-770x1600x800	30	935,-	
	Stół biurowy Stb 1880	MST 1001010101	745-770x1800x800	31	977,-	

### Oślony stołów – blendy

Oślona biurka z blachy metalowej malowanej proszkowo. Oślony te pozwalają na przesłonięcie rzeczy znajdujących się pod biurkiem lub oddzielają nogi rozmówców.

	OZNACZENIE	KOD	WYMIARY w mm. wys. x szer. x gł.	WAGA w kg	CENA netto	Informacje dodatkowe
	Ośłona tylna 10	XMST 01010101	330 x 846 x 20	3	133,-	
	Ośłona tylna 12	XMST 01020101	330 x 1046 x 20	3,5	143,-	
	Ośłona tylna 14	XMST 01030101	330 x 1246 x 20	4	156,-	
	Ośłona tylna 16	XMST 01040101	330 x 1446 x 20	4,5	166,-	
	Ośłona tylna 18	XMST 01050101	330 x 1646 x 20	5	187,-	



### Łączniki stołów

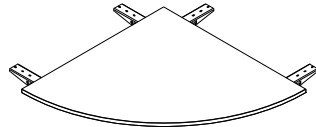

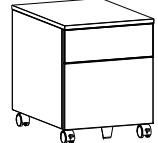

Łączniki umożliwiające połączenie dwóch stołów równoległe lub prostopadłe.

	OZNACZENIE	KOD	WYMIARY w mm. wys. x szer. x promień	WAGA w kg	CENA netto	Informacje dodatkowe
<b>blat melamina 18mm</b>						
	łącznik półokrągły 60	XMST 02060202	745-770x1200x600	9,5	585,-	Łącznik półokrągły umożliwiający połączenie równoległe dwóch stołów o głębokości 600 mm/800 mm. W zestawie noga stalowa o profilu kwadratowym 50 x 50 mm z regulacją wysokości, oraz metalowe elementy do łączenia blatów. Blat o grubości 18 mm o powłoce z melaminy.
	łącznik półokrągły 80	XMST 02070202	745-770x1600x800	10,5	746,-	
	łącznik ćwiartka 60	XMST 03080202	745-770x1200x600	6	298,-	Łącznik umożliwiający połączenie prostopadłe dwóch stołów o głębokości 600 mm/800 mm. W zestawie metalowe elementy do łączenia blatów. Blat o grubości 18 mm o powłoce z melaminy
	łącznik ćwiartka 80	XMST 03090202	745-770x1600x800	6,5	363,-	

### Szafki przybiurkowe

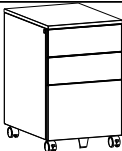
Fronty szuflad metalowe. Wieniec górny z melaminy o grubości 18 mm.

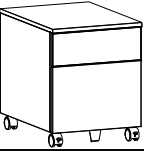
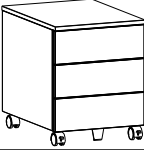
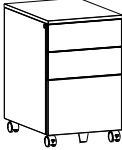
<b>blat z melaminy 18mm</b>						
	Szafka przybiurkowa Szp 520	MSZP 0101010101	520x420x560	24	1 012,-	Szafka przybiurkowa niska, dwuszufladowa: jedna szuflada wysoka 240 mm, jedna szuflada niska 95 mm.
	Szafka przybiurkowa Szp 530	MSZP 0101020101	520x420x560	26	1 196,-	Szafka przybiurkowa niska, trzyszufladowa: trzy szuflady niskie 95 mm.

	Szafka przybiurkowa Szp 630	MSZP 0102030101	660x420x560	30	1 318,-	Szafka przybiurkowa wysoka, trzyszufladowa: jedna szuflada głęboka 240 mm, dwie szuflady niskie 95 mm.
	Szafka przybiurkowa Szp 640	MSZP 0102040101	660x420x560	32	1 452,-	Szafka przybiurkowa wysoka, czteroszufladowa: cztery szuflady niskie 95 mm.
<b>Wieniec górny oraz fronty szuflad wykonane z melaminy o grubości 18 mm.</b>						
	Szafka przybiurkowa Szpp 520 - fronty z płyty	MSZP 0101010102	520x420x560	23,5	979,-	Szafka przybiurkowa niska, dwuszufladowa: jedna szuflada wysoka 240 mm, jedna szuflada niska 95 mm.
	Szafka przybiurkowa Szpp 530 - fronty z płyty	MSZP 0101020102	520x420x560	26	1 163,-	Szafka przybiurkowa niska, trzyszufladowa: trzy szuflady niskie 95 mm.
	Szafka przybiurkowa Szpp 630 - fronty z płyty	MSZP 0102030102	660x420x560	30	1 273,-	Szafka przybiurkowa wysoka, trzyszufladowa: jedna szuflada wysoka 240 mm, dwie szuflady niskie 95 mm.
	Szafka przybiurkowa Szpp 640 - fronty z płyty	MSZP 0102040102	660x420x560	32	1 395,-	Szafka przybiurkowa wysoka, czteroszufladowa: cztery szuflady niskie 95mm.

#### Szafki przybiurkowe

Fronty wykonane z blachy gr. 1,5 mm, pozostałe elementy z blachy gr. 1,0 mm. Szuflady na prowadnicach kulkowych o podwójnym wysuwie i zmniejszonej nośności, z zabezpieczeniem przed wypadaniem. Centralne ryglowanie szuflad. Szafka przykryta blatem grubości 25 mm z powłoką z melaminy.

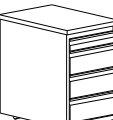
	Szp 403	SZP 01020302	620 x 420 x 600	39	1 368,-	Szafka posiada trzy szuflady. W tym dolna szuflada przystosowana do teczek zawieszkowych formatu A4.
	Szp 404	SZP 01020402	620 x 420 x 600	44	1 563,-	Szafka posiada cztery szuflady

### Biurko „Alicja”

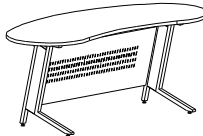
	OZNACZENIE	KOD	WYMIARY w mm. wys. x szer. x gł.	WAGA w kg	CENA Netto	OPIS
	Zbm 304	STBJ 16020705	740 x 1800 x 800	42	2 132,-	Stół – biurko jednoosobowe, posiada zaokrąglony blat, estetyczny i zgrabny kształt nóg. Stelaż wykonany ze stalowych profili zamkniętych, ze stopkami wyrównującymi wysokość.

### Biurka Bim

Dostępne blaty: Kolory standardowe: popielaty, kremowy, biały, czarny

Kolor za dopłatą: bukowy

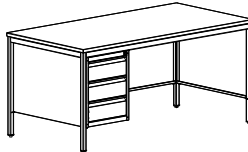
	OZNACZENIE	KOD	WYMIARY w mm. wys. x szer. x gł.	WAGA w kg	CENA netto	OPIS
<b>WERSJA STANDARDOWA</b>						
Nogi stołu wykonane ze stalowych profili zamkniętych o przekroju czworokątnym ze stopkami wyrównującymi wysokość, rama pod blatem wykonana z kątownika. Blat grubości 18 mm z powłoką z melaminy. Szuflady zamykane od frontu. Biurka dostarczane w elementach.						
	Bim 021 st	BIM 03020208	740 x 1400 x 800	65	2 455,-	Biurko wyposażone w jeden kontener z trzema szufladami.
	Bim 031 st	BIM 04020208	740 x 1600 x 800	69	2 529,-	

	<p>Bim 022 st Bim 032 st</p>	<p>BIM 03020308 BIM 04020308</p>	<p>740 x 1400 x 800 740 x 1600 x 800</p>	<p>61 65</p>	<p>2 363,- 2 437,-</p>	<p>Biurko wyposażone w jeden kontener z dwiema szufladami. Jedna z szuflad przystosowana do teczek zawieszkowych formatu A4.</p>
	<p>Bim 051 st</p>	<p>BIM 04021008</p>	<p>740 x 1600 x 800</p>	<p>91</p>	<p>3 724,-</p>	<p>Biurko wyposażone w dwa kontenerki z trzema szufladami w każdym.</p>
	<p>Bim 052 st</p>	<p>BIM 04021108</p>	<p>740 x 1600 x 800</p>	<p>84</p>	<p>3 179,-</p>	<p>Biurko wyposażone w dwa kontenerki z dwiema szufladami w każdym. Jedna z szuflad w każdym kontenerku przystosowana do teczek zawieszkowych formatu A4.</p>
	<p>Bim 055 st</p>	<p>BIM 04020608</p>	<p>740 x 1600 x 800</p>	<p>88</p>	<p>3 361,-</p>	<p>Biurko wyposażone w dwa kontenerki szafki. W jednym z nich znajduje się jedna szuflada przystosowana do teczek zawieszkowych formatu A4. Pozostałe szuflady płytkie.</p>
	<p>Bim 071 st</p>	<p>BIM 06031008</p>	<p>Biurko: 740 x 1600 x 800  Dostawka: 740 x 1200 x 600</p>	<p>118</p>	<p>4 996,-</p>	<p>Biurko sekretarskie, kątowe, wyposażone w dwa kontenerki po trzy szuflady w każdym z nich. Dostawka może być z prawej lub lewej strony biurka – w zależności od potrzeb.</p>
	<p>Bim 073 st</p>	<p>BIM 06030808</p>	<p>Biurko: 740 x 1600 x 800  Dostawka: 740 x 1200 x 600</p>	<p>114</p>	<p>4 809,-</p>	<p>Biurko sekretarskie, kątowe, wyposażone w dwa kontenerki. Jedna z szuflad przystosowana do teczek zawieszkowych formatu A4. Dostawka może być z prawej lub lewej strony biurka – w zależności od potrzeb.</p>

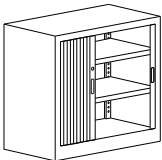
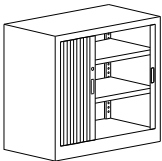
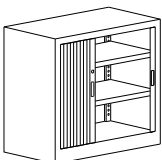

### Szafki przybiurkowe

Szafka przybiurkowa przystosowana do dostawiania do biurek o wysokości 740 mm. Błat grubości 18 mm z powłoką z melaminy (taki sam jak zastosowane w biurkach). Wsuwane w ściany boczne drzwi żaluzjowe wykonane z listew z tworzywa sztucznego, zamykane zamkiem zatrzaszkowym. Szafa posiada dwie przestawne co 25 mm półki.

	Sbm 701 M	SBMZ 02041707	740 x 800 x 435		1 133,-	Standardowy kolor żaluzji: popiel (Ral 7035), krem ((Ral 1015), czarny (Ral 9011).
	Sbm 701 M	SBMZ 02041707	740 x 800 x 435		1 189,-	Kolor żaluzji: biały (Ral 9010) przy zamówieniach powyżej 5 szt.
	Sbm 701 M	SBMZ 02041707	740 x 800 x 435		1 249,-	Kolor żaluzji: srebrny (Ral 9006), buk struktura drewnopodobna przy zamówieniach powyżej 5 szt.

# MEBLE SOCJALNE/SZKOLNE

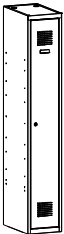
## Szafy ubraniowe Sum W

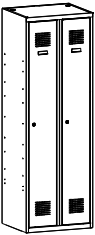
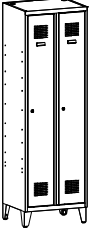

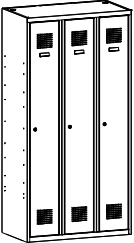
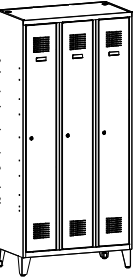
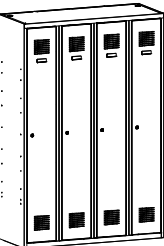
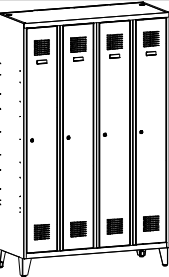
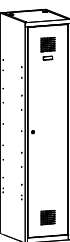
	OZNACZENIE	KOD	WYMIARY w mm. wys. x szer. x gł.	WAGA w kg	Ilość kolumn	Ilość drzwi	CENA netto	Informacje dodatkowe
<b>WERSJA STANDARD</b>								
Szafa wyposażona jest w plastikowy drążek, wieszaki ubraniowe, haczyk na ręcznik lusterko oraz samoprzylepny plastikowy wizytownik. Drzwi szafy z zastrzeżoną znakiem przemysłowym perforacją o nowoczesnym designie. Światło pomiędzy półką wewnętrzną a wieńcem 300 mm. Wszystkie elementy szafy wykonane z blachy 0,5 mm.								
	Sum 310 W st - zamek cylindryczny zamykany w jednym punkcie	WSU 0101020102	1800 x 300 x 500	18	1	1	422,-	
	Sum 310 W st - zamek cylindryczny zamykany w trzech punktach		1800 x 300 x 500				433,-	
	Sum 311 W st - zamek cylindryczny zamykany w jednym punkcie	WSU 0101020202	1940 x 300 x 500	20	1	1	446,-	Szafa wyposażona w nogi ze stopką regulacyjną (regulowaną w zakresie 10 mm).
	Sum 311 W st - zamek cylindryczny zamykany w trzech punktach		1940 x 300 x 500				457,-	
	Sum 320 W st - zamek cylindryczny zamykany w jednym punkcie	WSU 0102020102	1800 x 600 x 500	35	2	2	633,-	
	Sum 320 W st - zamek cylindryczny zamykany w trzech punktach		1800 x 600 x 500				651,-	
	Sum 321 W st - zamek cylindryczny zamykany w jednym punkcie	WSU 0102020202	1940 x 600 x 500	37	2	2	658,-	Szafa wyposażona w nogi ze stopką regulacyjną (regulowaną w zakresie 10 mm).
	Sum 321 W st - zamek cylindryczny zamykany w trzech punktach		1940 x 600 x 500				675,-	

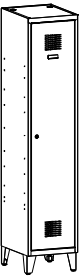
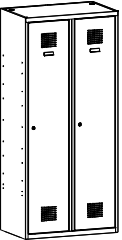
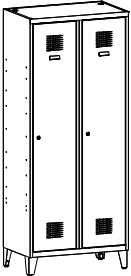
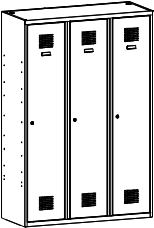
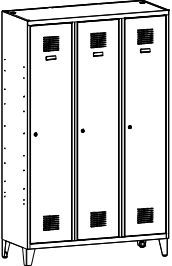

	<p>Sum 330 W st - zamek cylindryczny zamykany w jednym punkcie</p> <p>Sum 330 W st - zamek cylindryczny zamykany w trzech punktach</p>	<p>WSU 0103020102</p>	<p>1800 x 900 x 500</p> <p>1800 x 900 x 500</p>	<p>45</p>	<p>3</p>	<p>3</p>	<p>953,-</p> <p>982,-</p>	
	<p>Sum 331 W st - zamek cylindryczny zamykany w jednym punkcie</p> <p>Sum 331 W st - zamek cylindryczny zamykany w trzech punktach</p>	<p>WSU 0103020202</p>	<p>1940 x 900 x 500</p> <p>1940 x 900 x 500</p>	<p>47</p>	<p>3</p>	<p>3</p>	<p>978,-</p> <p>1 007,-</p>	<p>Szafa wyposażona w nogi ze stopką regulacyjną (regulowaną w zakresie 10 mm)..</p>
	<p>Sum 340 W st - zamek cylindryczny zamykany w jednym punkcie</p> <p>Sum 340 W st - zamek cylindryczny zamykany w trzech punktach</p>	<p>WSU 0104020102</p>	<p>1800 x 1200 x500</p> <p>1800 x 1200 x500</p>	<p>59</p>	<p>4</p>	<p>4</p>	<p>1 374,-</p> <p>1 414,-</p>	
	<p>Sum 341 W st - zamek cylindryczny zamykany w jednym punkcie</p> <p>Sum 341 W st - zamek cylindryczny zamykany w trzech punktach</p>	<p>WSU 0104020202</p>	<p>1940 x 1200 x500</p> <p>1940 x 1200 x500</p>	<p>61</p>	<p>4</p>	<p>4</p>	<p>1 399,-</p> <p>1 438,-</p>	<p>Szafa wyposażona w nogi ze stopką regulacyjną (regulowaną w zakresie 10 mm).</p>
	<p>Sum 410 W st - zamek cylindryczny zamykany w jednym punkcie</p> <p>Sum 410 W st - zamek cylindryczny zamykany w trzech punktach</p>	<p>WSU 0201020103</p>	<p>1800 x 400 x 500</p> <p>1800 x 400 x 500</p>	<p>23</p>	<p>1</p>	<p>1</p>	<p>485,-</p> <p>496,-</p>	<p>Każda komora szafy podzielona na dwa przedziały, umożliwiające oddzielne umieszczenie odzieży ochronnej i ubrań codziennych.</p>

	Sum 411 W st - zamek cylindryczny zamykany w jednym punkcie  Sum 411 W st - zamek cylindryczny zamykany w trzech punktach	WSU 0201020203	1940 x 400 x500  1940 x 400 x 500	25	1	1	509,-  518,-	Każda komora szafy podzielona na dwa przedziały, umożliwiające oddzielne umieszczenie odzieży ochronnej i ubrań codziennych. Szafa wyposażona w nogi ze stopką regulacyjną (regulowaną w zakresie 10 mm).
	Sum 420 W st - zamek cylindryczny zamykany w jednym punkcie  Sum 420 W st - zamek cylindryczny zamykany w trzech punktach	WSU 0202020103	1800 x 800 x 500  1800 x 800 x 500	41	2	2	748,-  770,-	Każda komora szafy podzielona na dwa przedziały, umożliwiające oddzielne umieszczenie odzieży ochronnej i ubrań codziennych.
	Sum 421 W st - zamek cylindryczny zamykany w jednym punkcie  Sum 421 W st - zamek cylindryczny zamykany w trzech punktach	WSU 0202020203	1940 x 800 x 500  1940 x 800 x 500	43	2	2	772,-  796,-	Każda komora szafy podzielona na dwa przedziały, umożliwiające oddzielne umieszczenie odzieży ochronnej i ubrań codziennych. Szafa wyposażona w nogi ze stopką regulacyjną (regulowaną w zakresie 10 mm).
	Sum 430 W st - zamek cylindryczny zamykany w jednym punkcie  Sum 430 W st - zamek cylindryczny zamykany w trzech punktach	WSU 0203020103	1800 x 1200 x500  1800 x 1200 x500	59	3	3	1 235,-  1 266,-	Każda komora szafy podzielona na dwa przedziały, umożliwiające oddzielne umieszczenie odzieży ochronnej i ubrań codziennych.
	Sum 431 W st - zamek cylindryczny zamykany w jednym punkcie  Sum 431 W st - zamek cylindryczny zamykany w trzech punktach	WSU 0203020203	1940 x 1200 x500  1940 x 1200 x500	61	3	3	1 256,-  1 286,-	Każda komora szafy podzielona na dwa przedziały, umożliwiające oddzielne umieszczenie odzieży ochronnej i ubrań codziennych. Szafa wyposażona w nogi ze stopką regulacyjną (regulowaną w zakresie 10 mm).

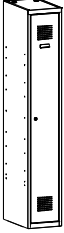
WERSJA LUX

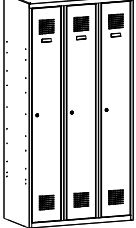
Szafa wyposażona jest w plastikowy drążek, wieszaki ubraniowe, haczyk na ręcznik lusterko oraz samoprzylepny plastikowy wizytownik. Drzwi szafy z zastrzeżoną znakiem przemysłowym perforacją o nowoczesnym designie. Światło pomiędzy półką wewnętrzną a wieńcem 300 mm. Korpus i drzwi wykonane z blachy 0,8 mm, pozostałe elementy (wyposażenie komór) z blachy 0,5 mm.

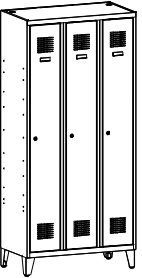
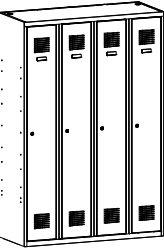
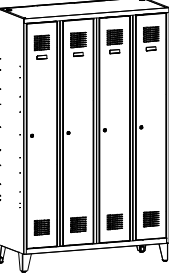
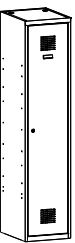
	<p>Sum 310 W lx - zamek cylindryczny zamykany w jednym punkcie</p> <p>Sum 310 W lx - zamek cylindryczny zamykany w trzech punktach</p>	<p>WSU 0101020102</p>	<p>1800 x 300 x 500</p> <p>1800 x 300 x 500</p>		<p>1</p> <p>1</p>	<p>1</p> <p>1</p>	<p>508,-</p> <p>517,-</p>	
	<p>Sum 311 W lx - zamek cylindryczny zamykany w jednym punkcie</p> <p>Sum 311 W lx - zamek cylindryczny zamykany w trzech punktach</p>	<p>WSU 0101020202</p>	<p>1940 x 300 x 500</p> <p>1940 x 300 x 500</p>		<p>1</p> <p>1</p>	<p>1</p> <p>1</p>	<p>531,-</p> <p>542,-</p>	<p>Szafa wyposażona w nogi ze stopką regulacyjną (regulowaną w zakresie 10 mm).</p>
	<p>Sum 320 W lx - zamek cylindryczny zamykany w jednym punkcie</p> <p>Sum 320 W lx - zamek cylindryczny zamykany w trzech punktach</p>	<p>WSU 0102020102</p>	<p>1800 x 600 x 500</p> <p>1800 x 600 x 500</p>		<p>2</p> <p>2</p>	<p>2</p> <p>2</p>	<p>767,-</p> <p>787,-</p>	
	<p>Sum 321 W lx - zamek cylindryczny zamykany w jednym punkcie</p> <p>Sum 321 W lx - zamek cylindryczny zamykany w trzech punktach</p>	<p>WSU 0102020202</p>	<p>1940 x 600 x 500</p> <p>1940 x 600 x 500</p>		<p>2</p> <p>2</p>	<p>2</p> <p>2</p>	<p>791,-</p> <p>811,-</p>	<p>Szafa wyposażona w nogi ze stopką regulacyjną (regulowaną w zakresie 10 mm).</p>
	<p>Sum 330 W lx - zamek cylindryczny zamykany w jednym punkcie</p> <p>Sum 330 W lx - zamek cylindryczny zamykany w trzech punktach</p>	<p>WSU 0103020102</p>	<p>1800 x 900 x 500</p> <p>1800 x 900 x 500</p>		<p>3</p> <p>3</p>	<p>3</p> <p>3</p>	<p>1 140,-</p> <p>1 170,-</p>	

	<p>Sum 331 W lx - zamek cylindryczny zamykany w jednym punkcie</p> <p>Sum 331 W lx - zamek cylindryczny zamykany w trzech punktach</p>	<p>WSU 0103020202</p>	<p>1940 x 900 x 500</p> <p>1940 x 900 x 500</p>		<p>3</p> <p>3</p>	<p>1 163,-</p> <p>1 194,-</p>	<p>Szafa wyposażona w nogi ze stopką regulacyjną (regulowaną w zakresie 10 mm).</p>
	<p>Sum 340 W lx - zamek cylindryczny zamykany w jednym punkcie</p> <p>Sum 340 W lx - zamek cylindryczny zamykany w trzech punktach</p>	<p>WSU 0104020102</p>	<p>1800 x 1200 x500</p> <p>1800 x 1200 x500</p>		<p>4</p> <p>4</p>	<p>1 638,-</p> <p>1 678,-</p>	
	<p>Sum 341 W lx - zamek cylindryczny zamykany w jednym punkcie</p> <p>Sum 341 W lx - zamek cylindryczny zamykany w trzech punktach</p>	<p>WSU 0104020202</p>	<p>1940 x 1200 x500</p> <p>1940 x 1200 x500</p>		<p>4</p> <p>4</p>	<p>1 660,-</p> <p>1 702,-</p>	<p>Szafa wyposażona w nogi ze stopką regulacyjną (regulowaną w zakresie 10 mm).</p>
	<p>Sum 410 W lx - zamek cylindryczny zamykany w jednym punkcie</p> <p>Sum 410 W lx - zamek cylindryczny zamykany w trzech punktach</p>	<p>WSU 0201020103</p>	<p>1800 x 400 x 500</p> <p>1800 x 400 x 500</p>		<p>1</p> <p>1</p>	<p>585,-</p> <p>597,-</p>	<p>Każda komora szafy podzielona na dwa przedziały, umożliwiające oddzielne umieszczenie odzieży ochronnej i ubrań codziennych.</p>
	<p>Sum 411 W lx - zamek cylindryczny zamykany w jednym punkcie</p> <p>Sum 411 W lx - zamek cylindryczny zamykany w trzech punktach</p>	<p>WSU 0201020203</p>	<p>1940 x 400 x500</p> <p>1940 x 400 x 500</p>		<p>1</p> <p>1</p>	<p>609,-</p> <p>618,-</p>	<p>Każda komora szafy podzielona na dwa przedziały, umożliwiające oddzielne umieszczenie odzieży ochronnej i ubrań codziennych. Szafa wyposażona w nogi ze stopką regulacyjną (regulowaną w zakresie 10 mm).</p>

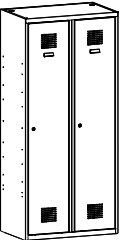
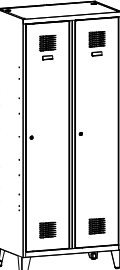
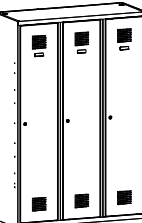
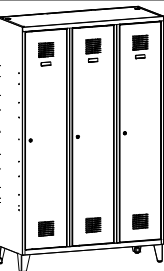
	<p>Sum 420 W lx - zamek cylindryczny zamykany w jednym punkcie</p> <p>Sum 420 W lx - zamek cylindryczny zamykany w trzech punktach</p>	<p>WSU 0202020103</p>	<p>1800 x 800 x 500</p> <p>1800 x 800 x 500</p>		<p>2</p> <p>2</p>	<p>954,-</p> <p>978,-</p>	<p>Każda komora szafy podzielona na dwa przedziały, umożliwiające oddzielne umieszczenie odzieży ochronnej i ubrań codziennych.</p>
	<p>Sum 421 W lx - zamek cylindryczny zamykany w jednym punkcie</p> <p>Sum 421 W lx - zamek cylindryczny zamykany w trzech punktach</p>	<p>WSU 0202020203</p>	<p>1940 x 800 x 500</p> <p>1940 x 800 x 500</p>		<p>2</p> <p>2</p>	<p>980,-</p> <p>1 054,-</p>	<p>Każda komora szafy podzielona na dwa przedziały, umożliwiające oddzielne umieszczenie odzieży ochronnej i ubrań codziennych. Szafa wyposażona w nogi ze stopką regulacyjną (regulowaną w zakresie 10 mm).</p>
	<p>Sum 430 W lx - zamek cylindryczny zamykany w jednym punkcie</p> <p>Sum 430 W lx - zamek cylindryczny zamykany w trzech punktach</p>	<p>WSU 0203020103</p>	<p>1800 x 1200 x500</p> <p>1800 x 1200 x500</p>		<p>3</p> <p>3</p>	<p>1 475,-</p> <p>1 505,-</p>	<p>Każda komora szafy podzielona na dwa przedziały, umożliwiające oddzielne umieszczenie odzieży ochronnej i ubrań codziennych.</p>
	<p>Sum 431 W lx - zamek cylindryczny zamykany w jednym punkcie</p> <p>Sum 431 W lx - zamek cylindryczny zamykany w trzech punktach</p>	<p>WSU 0203020203</p>	<p>1940 x 1200 x500</p> <p>1940 x 1200 x500</p>		<p>3</p> <p>3</p>	<p>1 500,-</p> <p>1 531,-</p>	<p>Każda komora szafy podzielona na dwa przedziały, umożliwiające oddzielne umieszczenie odzieży ochronnej i ubrań codziennych. Szafa wyposażona w nogi ze stopką regulacyjną (regulowaną w zakresie 10 mm).</p>

**WERSJA MSU**

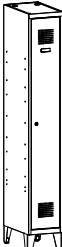
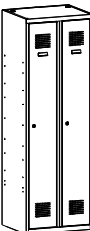
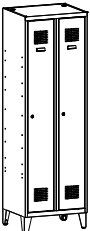

Szafa wyposażona jest w plastikowy drążek, wieszaki ubraniowe, haczyk na ręcznik, lusterko oraz samoprzylepny plastikowy wizytownik. Drzwi szafy z zastrzeżoną znakiem przemysłowym perforacją o nowoczesnym designie. Światło pomiędzy półką wewnętrzną a wieńcem 300 mm. Korpus wykonany z blachy 0,6 mm, drzwi z blachy 0,5 mm, wieńiec dolny z blachy 0,8 mm.

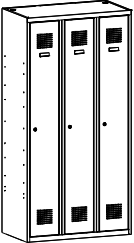
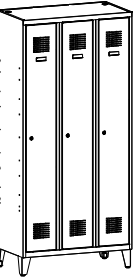
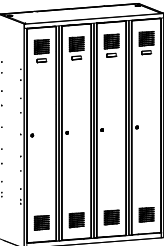
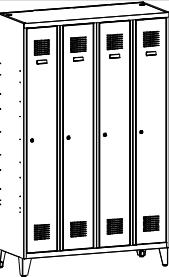
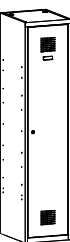

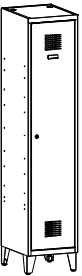
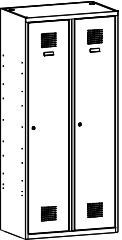
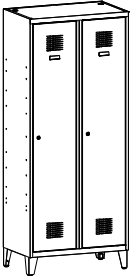
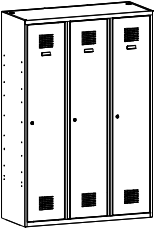
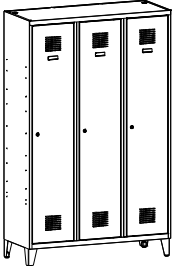
	OZNACZENIE	KOD	WYMIARY w mm. wys. x szer. x gł.	WAGA w kg	Ilość kolumn	Ilość drzwi	CENA netto	Informacje dodatkowe
	MSum 310 - zamek cylindryczny zamykany w jednym punkcie	MSU 0101020102	1800 x 300 x 500		1	1	536,-	
	MSum 310 - zamek cylindryczny zamykany w trzech punktach		1800 x 300 x 500				547,-	
	MSum 311 - zamek cylindryczny zamykany w jednym punkcie	MSU 0101020202	1940 x 300 x 500		1	1	562,-	Szafa wyposażona w nogi ze stopką regulacyjną (regulowaną w zakresie 10 mm).
	MSum 311 - zamek cylindryczny zamykany w trzech punktach		1940 x 300 x 500				572,-	
	MSum 320 - zamek cylindryczny zamykany w jednym punkcie	MSU 0102020102	1800 x 600 x 500		2	2	818,-	
	MSum 320 - zamek cylindryczny zamykany w trzech punktach		1800 x 600 x 500				839,-	
	MSum 321 - zamek cylindryczny zamykany w jednym punkcie	MSU 0102020202	1940 x 600 x 500		2	2	845,-	Szafa wyposażona w nogi ze stopką regulacyjną (regulowaną w zakresie 10 mm).
	MSum 321 - zamek cylindryczny zamykany w trzech punktach		1940 x 600 x 500				866,-	

	<p>MSum 330 - zamek cylindryczny zamykany w jednym punkcie</p> <p>MSum 330 - zamek cylindryczny zamykany w trzech punktach</p>	<p>MSU 0103020102</p>	<p>1800 x 900 x 500</p> <p>1800 x 900 x 500</p>		<p>3</p> <p>3</p>	<p>3</p> <p>3</p>	<p>1 227,-</p> <p>1 260,-</p>	
	<p>MSum 331 - zamek cylindryczny zamykany w jednym punkcie</p> <p>MSum 331 - zamek cylindryczny zamykany w trzech punktach</p>	<p>MSU 0103020202</p>	<p>1940 x 900 x 500</p> <p>1940 x 900 x 500</p>		<p>3</p> <p>3</p>	<p>3</p> <p>3</p>	<p>1 253,-</p> <p>1 286,-</p>	<p>Szafa wyposażona w nogi ze stopką regulacyjną (regulowaną w zakresie 10 mm).</p>
	<p>MSum 340 - zamek cylindryczny zamykany w jednym punkcie</p> <p>MSum 340 - zamek cylindryczny zamykany w trzech punktach</p>	<p>MSU 0104020102</p>	<p>1800 x 1200 x500</p> <p>1800 x 1200 x500</p>		<p>4</p> <p>4</p>	<p>4</p> <p>4</p>	<p>1 769,-</p> <p>1 814,-</p>	
	<p>MSum 341 - zamek cylindryczny zamykany w jednym punkcie</p> <p>MSum 341 - zamek cylindryczny zamykany w trzech punktach</p>	<p>MSU 0104020202</p>	<p>1940 x 1200 x500</p> <p>1940 x 1200 x500</p>		<p>4</p> <p>4</p>	<p>4</p> <p>4</p>	<p>1 793,-</p> <p>1 839,-</p>	<p>Szafa wyposażona w nogi ze stopką regulacyjną (regulowaną w zakresie 10 mm).</p>
	<p>MSum 410 - zamek cylindryczny zamykany w jednym punkcie</p> <p>MSum 410 - zamek cylindryczny zamykany w trzech punktach</p>	<p>MSU 0201020103</p>	<p>1800 x 400 x 500</p> <p>1800 x 400 x 500</p>		<p>1</p> <p>1</p>	<p>1</p> <p>1</p>	<p>623,-</p> <p>634,-</p>	<p>Każda komora szafy podzielona na dwa przedziały, umożliwiające oddzielne umieszczenie odzieży ochronnej i ubrań codziennych.</p>

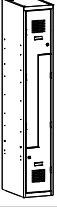
	MSum 411 - zamek cylindryczny zamykany w jednym punkcie  MSum 411 - zamek cylindryczny zamykany w trzech punktach	MSU 0201020203	1940 x 400 x500  1940 x 400 x 500		1	1	649,-  659,-	Każda komora szafy podzielona na dwa przedziały, umożliwiające oddzielne umieszczenie odzieży ochronnej i ubrań codziennych. Szafa wyposażona w nogi ze stopką regulacyjną (regulowaną w zakresie 10 mm).
	MSum 420 - zamek cylindryczny zamykany w jednym punkcie  MSum 420 - zamek cylindryczny zamykany w trzech punktach	MSU 0202020103	1800 x 800 x 500  1800 x 800 x 500		2	2	1 023,-  1 048,-	Każda komora szafy podzielona na dwa przedziały, umożliwiające oddzielne umieszczenie odzieży ochronnej i ubrań codziennych.
	MSum 421 - zamek cylindryczny zamykany w jednym punkcie  MSum 421 - zamek cylindryczny zamykany w trzech punktach	MSU 0202020203	1940 x 800 x 500  1940 x 800 x 500		2	2	1 052,-  1 131,-	Każda komora szafy podzielona na dwa przedziały, umożliwiające oddzielne umieszczenie odzieży ochronnej i ubrań codziennych. Szafa wyposażona w nogi ze stopką regulacyjną (regulowaną w zakresie 10 mm).
	MSum 430 - zamek cylindryczny zamykany w jednym punkcie  MSum 430 - zamek cylindryczny zamykany w trzech punktach	MSU 0203020103	1800 x 1200 x500  1800 x 1200 x500		3	3	1 593,-  1 626,-	Każda komora szafy podzielona na dwa przedziały, umożliwiające oddzielne umieszczenie odzieży ochronnej i ubrań codziennych.
	MSum 431 - zamek cylindryczny zamykany w jednym punkcie  MSum 431 - zamek cylindryczny zamykany w trzech punktach	MSU 0203020203	1940 x 1200 x500  1940 x 1200 x500		3	3	1 618,-  1 652,-	Każda komora szafy podzielona na dwa przedziały, umożliwiające oddzielne umieszczenie odzieży ochronnej i ubrań codziennych. Szafa wyposażona w nogi ze stopką regulacyjną (regulowaną w zakresie 10 mm).

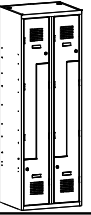
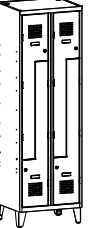
## Szafy ubraniowe SUL W

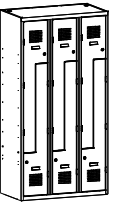
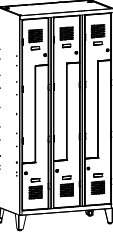
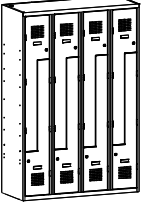
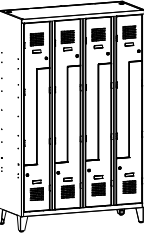
	OZNACZENIE	KOD	WYMIARY w mm. wys. x szer. x gł.	WAGA w kg	Ilość kol um n	Ilość drzwi	CENA netto	Informacje dodatkowe
<b>WERSJA STANDARD</b>								
Szafa zamykana zamkami cylindrycznymi z ryglowaniem w jednym punkcie. Szafa wyposażona w drążek ubraniowy z 2 haczykami, samoprzylepny wizytownik. Drzwi szafy z zastrzeżoną znakiem przemysłowym perforacją o nowoczesnym designie. Drzwi z dwoma wzmocnieniami wykonane z blachy 0,6 mm, pozostałe elementy szafy z blachy 0,5 mm.								
Szerokość 300								
	Sul 31 W st	WSU 0306030104	1800 x 300 x 500	21,5	1	2	694,-	Szafa ubraniowa z drzwiami w kształcie litery „L”.
	Sul 31 W st - na nóżkach	WSU 0306030204	1940 x 300 x 500	23,5	1	2	724,-	Szafa ubraniowa z drzwiami w kształcie litery „L”. Szafa wyposażona w nogi ze stopką regulacyjną (regulowaną w zakresie 10 mm).
	Sul 32 W st	WSU 0307030104	1800 x 600 x 500	39	2	4	1 225,-	Szafa ubraniowa z drzwiami w kształcie litery „L”.
	Sul 32 W st - na nóżkach	WSU 0307030204	1940 x 600 x 500	59	2	4	1 251,-	Szafa ubraniowa z drzwiami w kształcie litery „L”. Szafa wyposażona w nogi ze stopką regulacyjną (regulowaną w zakresie 10 mm).



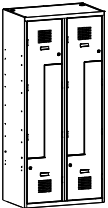
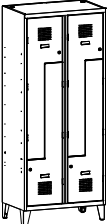
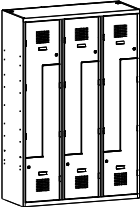
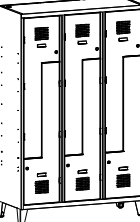



	Sul 33 W st	WSU 0308030104	1800 x 900 x 500	57	3	6	1 861,-	Szafa ubraniowa z drzwiami w kształcie litery „L”.
	Sul 33 W st - na nóżkach	WSU 0308030204	1940 x 900 x 500	59	3	6	1 889,-	Szafa ubraniowa z drzwiami w kształcie litery „L”. Szafa wyposażona w nogi ze stopką regulacyjną (regulowaną w zakresie 10 mm).
	Sul 34 W st	WSU 0309030104	1800x1200x500	75	4	8	2 558,-	Szafa ubraniowa z drzwiami w kształcie litery „L”.
	Sul 34 W st - na nóżkach	WSU 0309030204	1940x1200x500	77	4	8	2 587,-	Szafa ubraniowa z drzwiami w kształcie litery „L”. Szafa wyposażona w nogi ze stopką regulacyjną (regulowaną w zakresie 10 mm).
<b>Szerokość 400</b>								
	Sul 41 W st	WSU 0406030104	1800 x 400 x 500	25	1	2	754,-	Szafa ubraniowa z drzwiami w kształcie litery „L”.
	Sul 41 W st - na nóżkach	WSU 0406030204	1940 x 400 x 500	27	1	2	779,-	Szafa ubraniowa z drzwiami w kształcie litery „L”. Szafa wyposażona w nogi ze stopką regulacyjną (regulowaną w zakresie 10 mm).



	Sul 42 W st	WSU 0407030104	1800 x 800 x 500	45	2	4	1 333,-	Szafa ubraniowa z drzwiami w kształcie litery „L”.
	Sul 42 W st - na nóżkach	WSU 0407030204	1940 x 800 x 500	47	2	4	1 359,-	Szafa ubraniowa z drzwiami w kształcie litery „L”. Szafa wyposażona w nogi ze stopką regulacyjną (regulowaną w zakresie 10 mm).
	Sul 43 W st	WSU 0408030104	1800x 1200 x 500	66,5	3	6	2 074,-	Szafa ubraniowa z drzwiami w kształcie litery „L”.
	Sul 43 W st - na nóżkach	WSU 0408030204	1940x 1200 x 500	68,5	3	6	2 101,-	Szafa ubraniowa z drzwiami w kształcie litery „L”. Szafa wyposażona w nogi ze stopką regulacyjną (regulowaną w zakresie 10 mm).

**WERSJA LUX**

Szafa zamykana zamkami cylindrycznymi z ryglowaniem w jednym punkcie. Szafa wyposażona w drążek ubraniowy z 2 haczykami, samoprzylepny wizytownik. Drzwi szafy z zastrzeżoną znakiem przemysłowym perforacją o nowoczesnym designie. Korpus i drzwi wykonane z blachy 0,8 mm, przegroda typu „L” z blachy 0,5 mm.

**Szerokość 300**

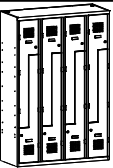
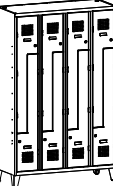
	Sul 31 W lx	WSU 0306030104	1800 x 300 x 500		1	2	811,-	Szafa ubraniowa z drzwiami w kształcie litery „L”.
	Sul 31 W lx - na nóżkach	WSU 0306030204	1940 x 300 x 500		1	2	839,-	Szafa ubraniowa z drzwiami w kształcie litery „L”. Szafa wyposażona w nogi ze stopką regulacyjną (regulowaną w zakresie 10 mm).
	Sul 32 W lx	WSU 0307030104	1800 x 600 x 500		2	4	1 431,-	Szafa ubraniowa z drzwiami w kształcie litery „L”.
	Sul 32 W lx - na nóżkach	WSU 0307030204	1940 x 600 x 500		2	4	1 460,-	Szafa ubraniowa z drzwiami w kształcie litery „L”. Szafa wyposażona w nogi ze stopką regulacyjną (regulowaną w zakresie 10 mm).
	Sul 33 W lx	WSU 0308030104	1800 x 900 x 500		3	6	2 107,-	Szafa ubraniowa z drzwiami w kształcie litery „L”.
	Sul 33 W lx - na nóżkach	WSU 0308030204	1940 x 900 x 500		3	6	2 134,-	Szafa ubraniowa z drzwiami w kształcie litery „L”. Szafa wyposażona w nogi ze stopką regulacyjną (regulowaną w zakresie 10 mm).

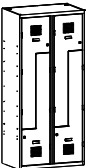
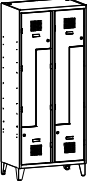
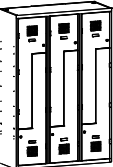

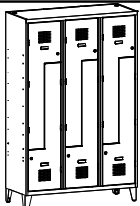
	Sul 34 W lx	WSU 0309030104	1800x1200x500		4	8	2 841,-	Szafa ubraniowa z drzwiami w kształcie litery „L”.
	Sul 34 W lx - na nóżkach	WSU 0309030204	1940x1200x500		4	8	2 870,-	Szafa ubraniowa z drzwiami w kształcie litery „L”. Szafa wyposażona w nogi ze stopką regulacyjną (regulowaną w zakresie 10 mm).
<b>Szerokość 400</b>								
	Sul 41 W lx	WSU 0406030104	1800 x 400 x 500		1	2	900,-	Szafa ubraniowa z drzwiami w kształcie litery „L”.
	Sul 41 W lx - na nóżkach	WSU 0406030204	1940 x 400 x 500		1	2	928,-	Szafa ubraniowa z drzwiami w kształcie litery „L”. Szafa wyposażona w nogi ze stopką regulacyjną (regulowaną w zakresie 10 mm).
	Sul 42 W lx	WSU 0407030104	1800 x 800 x 500		2	4	1 590,-	Szafa ubraniowa z drzwiami w kształcie litery „L”.
	Sul 42 W lx - na nóżkach	WSU 0407030204	1940 x 800 x 500		2	4	1 619,-	Szafa ubraniowa z drzwiami w kształcie litery „L”. Szafa wyposażona w nogi ze stopką regulacyjną (regulowaną w zakresie 10 mm).
	Sul 43 W lx	WSU 0408030104	1800x 1200 x 500		3	6	2 283,-	Szafa ubraniowa z drzwiami w kształcie litery „L”.

	Sul 43 W lx - na nóżkach	WSU 0408030204	1940x 1200 x 500		3	6	2 308,-	Szafa ubraniowa z drzwiami w kształcie litery „L”. Szafa wyposażona w nogi ze stopką regulacyjną (regulowaną w zakresie 10 mm).
--	--------------------------	----------------	------------------	--	---	---	---------	---

#### WERSJA MSU

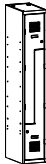
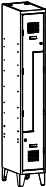
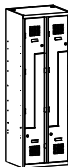
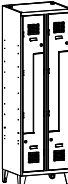
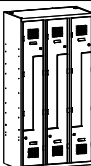
Szafa zamykana zamkami cylindrycznymi z ryglowaniem w jednym punkcie. Szafa wyposażona w drążek ubraniowy z 2 haczykami, samoprzylepny wizytownik. Drzwi szafy z zastrzeżoną znakiem przemysłowym perforacją o nowoczesnym designie. Korpus i drzwi wykonane z blachy 0,6 mm, wieniec dolny z blachy 0,8 mm.

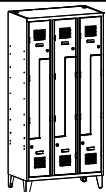
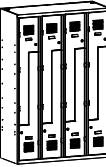
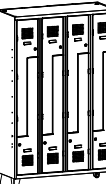

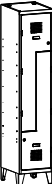
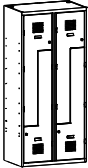
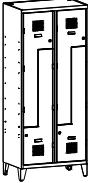
	OZNACZENIE	KOD	WYMIARY w mm. wys. x szer. x gł.	WAGA w kg	Ilość kol um n	Ilość drzwi	CENA netto	Informacje dodatkowe
Szerokość 300								
	MSul 31	MSU 0306030104	1800 x 300 x 500		1	2	866,-	Szafa ubraniowa z drzwiami w kształcie litery „L”.
	MSul 31 - na nóżkach	MSU 0306030204	1940 x 300 x 500		1	2	898,-	Szafa ubraniowa z drzwiami w kształcie litery „L”. Szafa wyposażona w nogi ze stopką regulacyjną (regulowaną w zakresie 10 mm).
	MSul 32	MSU 0307030104	1800 x 600 x 500		2	4	1 543,-	Szafa ubraniowa z drzwiami w kształcie litery „L”.
	MSul 32 - na nóżkach	MSU 0307030204	1940 x 600 x 500		2	4	1 573,-	Szafa ubraniowa z drzwiami w kształcie litery „L”. Szafa wyposażona w nogi ze stopką regulacyjną (regulowaną w zakresie 10 mm).
	MSul 33	MSU 0308030104	1800 x 900 x 500		3	6	2 281,-	Szafa ubraniowa z drzwiami w kształcie litery „L”.

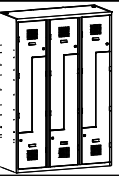
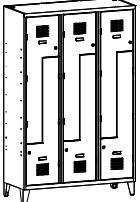

	MSul 33 - na nóżkach	MSU 0308030204	1940 x 900 x 500		3	6	2 310,-	Szafa ubraniowa z drzwiami w kształcie litery „L”. Szafa wyposażona w nogi ze stopką regulacyjną (regulowaną w zakresie 10 mm).
	MSul 34	MSU 0309030104	1800x1200x500		4	8	3 082,-	Szafa ubraniowa z drzwiami w kształcie litery „L”.
	MSul 34 - na nóżkach	MSU 0309030204	1940x1200x500		4	8	3 114,-	Szafa ubraniowa z drzwiami w kształcie litery „L”. Szafa wyposażona w nogi ze stopką regulacyjną (regulowaną w zakresie 10 mm).
<b>Szerokość 400</b>								
	MSul 41	MSU 0406030104	1800 x 400 x 500		1	2	965,-	Szafa ubraniowa z drzwiami w kształcie litery „L”.
	MSul 41 - na nóżkach	MSU 0406030204	1940 x 400 x 500		1	2	997,-	Szafa ubraniowa z drzwiami w kształcie litery „L”. Szafa wyposażona w nogi ze stopką regulacyjną (regulowaną w zakresie 10 mm).
	MSul 42	MSU 0407030104	1800 x 800 x 500		2	4	1 717,-	Szafa ubraniowa z drzwiami w kształcie litery „L”.
	MSul 42 - na nóżkach	MSU 0407030204	1940 x 800 x 500		2	4	1 749,-	Szafa ubraniowa z drzwiami w kształcie litery „L”. Szafa wyposażona w nogi ze stopką regulacyjną (regulowaną w zakresie 10 mm).





	MSul 43	MSU 0408030104	1800x 1200 x 500		3	6	2 473,-	Szafa ubraniowa z drzwiami w kształcie litery „L”.
	MSul 43 - na nóżkach	MSU 0408030204	1940x 1200 x 500		3	6	2 500,-	Szafa ubraniowa z drzwiami w kształcie litery „L”. Szafa wyposażona w nogi ze stopką regulacyjną (regulowaną w zakresie 10 mm).



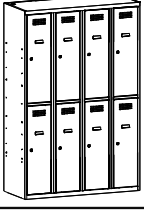

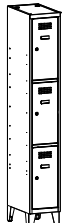
### Szafy ze schowkami SUS W

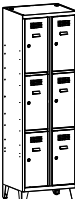
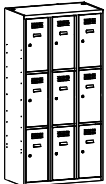

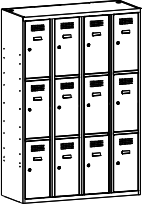
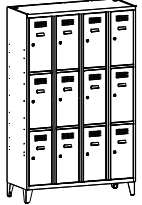

Wszystkie komory wyposażone są w samoprzylepny plastikowy wizytownik. W szafkach z dwiema komorami w pionie każda komora wyposażona jest w drążek oraz dwa wieszaki na ubranie. Schowki szafy zamykane zamkami cylindrycznymi z ryglowaniem w jednym punkcie. Drzwi szafy z zastrzeżoną znakiem przemysłowym perforacją o nowoczesnym designie. Wszystkie elementy szafy wykonane z blachy 0,5 mm.

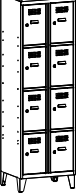

	OZNACZENIE	KOD	WYMIARY w mm. wys. x szer. x gł.	WAGA w kg	Ilość kol um n	Ilość drzwi	CENA netto	Informacje dodatkowe
<b>WERSJA STANDARD</b>								
	Sus 312 W st	WSU 0106020104	1800 x 300 x 500	18,5	1	2	451,-	Szafka z dwoma schowkami w pionie, w 1 kolumnie.
	Sus 312 W st - na nóżkach	WSU 0106020204	1940 x 300 x 500	20,5	1	2	474,-	Szafka z dwoma schowkami w pionie, w 1 kolumnie. Szafa wyposażona w nogi ze stopką regulacyjną (regulowaną w zakresie 10 mm).

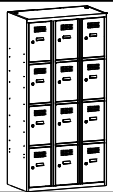
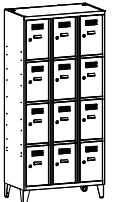

	Sus 322 W st	WSU 0107020104	1800 x 600 x 500	32	2	4	736,-	Szafka z dwoma schowkami w pionie, w 2 kolumnach.
	Sus 322 W st - na nóżkach	WSU 0107020204	1940 x 600 x 500	34	2	4	760,-	Szafka z dwoma schowkami w pionie, w 2 kolumnach. Szafa wyposażona w nogi ze stopką regulacyjną (regulowaną w zakresie 10 mm).
	Sus 332 W st	WSU 0108020104	1800 x 900 x 500	46	3	6	1 075,-	Szafka z dwoma schowkami w pionie, w 3 kolumnach.
	Sus 332 W st - na nóżkach	WSU 0108020204	1940 x 900 x 500	38	3	6	1 097,-	Szafka z dwoma schowkami w pionie, w 3 kolumnach. Szafa wyposażona w nogi ze stopką regulacyjną (regulowaną w zakresie 10 mm).
	Sus 342 W st	WSU 0109020104	1800 x 1200 x 500	60	4	8	1 350,-	Szafka z dwoma schowkami w pionie, w 4 kolumnach.
	Sus 342 W st - na nóżkach	WSU 0109020204	1940 x 1200 x 500	62	4	8	1 374,-	Szafka z dwoma schowkami w pionie, w 4 kolumnach. Szafa wyposażona w nogi ze stopką regulacyjną (regulowaną w zakresie 10 mm).



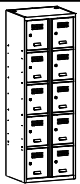
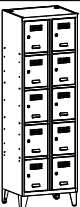

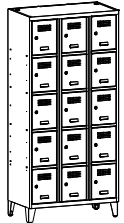
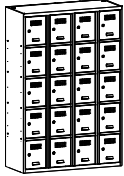
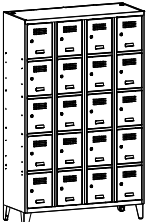
	Sus 313 W st	WSU 0111020101	1800 x 300 x 500	19,5	1	3	515,-	Szafka z trzema schowkami w pionie, w 1 kolumnie.
	Sus 313 W st - na nóżkach	WSU 0111020201	1940 x 300 x 500	21,5	1	3	539,-	Szafka z trzema schowkami w pionie, w 1 kolumnie. Szafa wyposażona w nogi ze stopką regulacyjną (regulowaną w zakresie 10 mm).
	Sus 323 W st	WSU 0112020101	1800 x 600 x 500	34	2	6	835,-	Szafka z trzema schowkami w pionie, w 2 kolumnach.
	Sus 323 W st - na nóżkach	WSU 0112020201	1940 x 600 x 500	36	2	6	859,-	Szafka z trzema schowkami w pionie, w 2 kolumnach. Szafa wyposażona w nogi ze stopką regulacyjną (regulowaną w zakresie 10 mm).
	Sus 333 W st	WSU 0113020101	1800 x 900 x 500	48	3	9	1 221,-	Szafka z trzema schowkami w pionie, w 3 kolumnach.
	Sus 333 W st - na nóżkach	WSU 0113020201	1940 x 900 x 500	50	3	9	1 246,-	Szafka z trzema schowkami w pionie, w 3 kolumnach. Szafa wyposażona w nogi ze stopką regulacyjną (regulowaną w zakresie 10 mm).

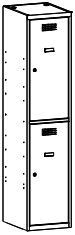
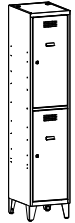
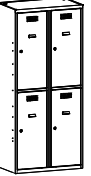
	Sus 343 W st	WSU 0114020101	1800 x 1200 x 500	63	4	12	1 544,-	Szafka z trzema schowkami w pionie, w 4 kolumnach.
	Sus 343 W st - na nóżkach	WSU 0114020201	1940 x 1200 x 500	65	4	12	1 568,-	Szafka z trzema schowkami w pionie, w 4 kolumnach. Szafa wyposażona w nogi ze stopką regulacyjną (regulowaną w zakresie 10 mm).
	Sus 314 W st	WSU 0116020101	1800 x 300 x 500	20	1	4	569,-	Szafka z czterema schowkami w pionie, w 1 kolumnie.
	Sus 314 W st - na nóżkach	WSU 0116020201	1940 x 300 x 500	22	1	4	590,-	Szafka z czterema schowkami w pionie, w 1 kolumnie. Szafa wyposażona w nogi ze stopką regulacyjną (regulowaną w zakresie 10 mm).
	Sus 324 W st	WSU 0117020101	1800 x 600 x 500	36	2	8	935,-	Szafka z czterema schowkami w pionie, w 2 kolumnach.
	Sus 324 W st - na nóżkach	WSU 0117020201	1940 x 600 x 500	38	2	8	958,-	Szafka z czterema schowkami w pionie, w 2 kolumnach. Szafa wyposażona w nogi ze stopką regulacyjną (regulowaną w zakresie 10 mm).

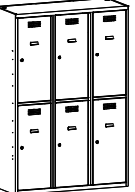
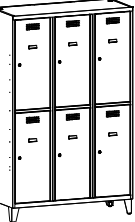

	Sus 334 W st	WSU 0118020101	1800 x 900 x 500	51	3	12	1 350,-	Szafka z czterema schowkami w pionie, w 3 kolumnach.
	Sus 334 W st - na nóżkach	WSU 0118020201	1940 x 900 x 500	53	3	12	1 374,-	Szafka z czterema schowkami w pionie, w 3 kolumnach. Szafa wyposażona w nogi ze stopką regulacyjną (regulowaną w zakresie 10 mm).
	Sus 344 W st	WSU 0119020101	1800 x 1200 x 500	67	4	16	1 705,-	Szafka z czterema schowkami w pionie, w 4 kolumnach.
	Sus 344 W st - na nóżkach	WSU 0119020201	1940 x 1200 x 500	69	4	16	1 729,-	Szafka z czterema schowkami w pionie, w 4 kolumnach. Szafa wyposażona w nogi ze stopką regulacyjną (regulowaną w zakresie 10 mm).
	Sus 315 W st	WSU 0121020101	1800 x 300 x 500	21	1	5	646,-	Szafka z pięcioma skrytkami w pionie, w 1 kolumnie.
	Sus 315 W st - na nóżkach	WSU 0121020201	1940 x 300 x 500	23	1	5	669,-	Szafka z pięcioma skrytkami w pionie, w 1 kolumnie. Szafa wyposażona w nogi ze stopką regulacyjną (regulowaną w zakresie 10 mm).

	Sus 325 W st	WSU 0122020101	1800 x 600 x 500	38	2	10	1 089,-	Szafka z pięcioma skrytkami w pionie, w 2 kolumnach.
	Sus 325 W st - na nóżkach	WSU 0122020201	1940 x 600 x 500	40	2	10	1 113,-	Szafka z pięcioma skrytkami w pionie, w 2 kolumnach. Szafa wyposażona w nogi ze stopką regulacyjną (regulowaną w zakresie 10 mm).
	Sus 335 W st	WSU 0123020101	1800 x 900 x 500	54	3	15	1 537,-	Szafka z pięcioma skrytkami w pionie, w 3 kolumnach.
	Sus 335 W st - na nóżkach	WSU 0123020201	1940 x 900 x 500	56	3	15	1 560,-	Szafka z pięcioma skrytkami w pionie, w 3 kolumnach. Szafa wyposażona w nogi ze stopką regulacyjną (regulowaną w zakresie 10 mm).
	Sus 345 W st	WSU 0124020101	1800 x 1200 x 500	71	4	20	1 945,-	Szafka z pięcioma skrytkami w pionie, w 4 kolumnach.
	Sus 345 W st - na nóżkach	WSU 0124020201	1940 x 1200 x 500	73	4	20	1 965,-	Szafka z pięcioma skrytkami w pionie, w 4 kolumnach. Szafa wyposażona w nogi ze stopką regulacyjną (regulowaną w zakresie 10 mm).

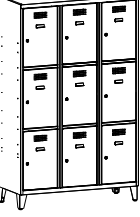
	Sus 412 W st	WSU 0206020104	1800 x 400 x 500	20,5	1	2	496,-	Szafka o szer 400 mm, z dwoma schowkami w pionie, w 1 kolumnie.
	Sus 412 W st - na nóżkach	WSU 0206020204	1940 x 400 x 500	22,5	1	2	518,-	Szafka o szer 400 mm, z dwoma schowkami w pionie, w 1 kolumnie. Szafa wyposażona w nogi ze stopką regulacyjną (regulowaną w zakresie 10 mm).
	Sus 422 W st	WSU 0207020104	1800 x 800 x 500	37	2	4	857,-	Szafka o szer 800 mm, z dwoma schowkami w pionie, w 2 kolumnach.
	Sus 422 W st - na nóżkach	WSU 0207020204	1940 x 800 x 500	39	2	4	879,-	Szafka o szer 800 mm, z dwoma schowkami w pionie, w 2 kolumnach. Szafa wyposażona w nogi ze stopką regulacyjną (regulowaną w zakresie 10 mm).
	Sus 432 W st	WSU 0208020104	1800 x 1200 x 500	53	3	6	1 229,-	Szafka o szer 1200 mm, z dwoma schowkami w pionie, w 3 kolumnach.
	Sus 432 W st - na nóżkach	WSU 0208020204	1940 x 1200 x 500	55	3	6	1 251,-	Szafka o szer 1200 mm, z dwoma schowkami w pionie, w 3 kolumnach. Szafa wyposażona w nogi ze stopką regulacyjną (regulowaną w zakresie 10 mm).

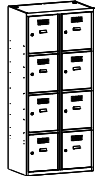
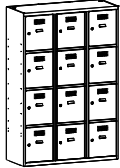

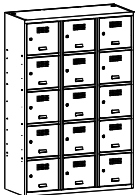
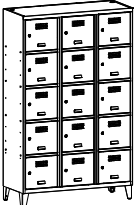

	Sus 413 W st	WSU 0211020101	1800 x 400 x 500	24	1	3	568,-	Szafka o szer 400 mm, z trzema schowkami w pionie, w 1 kolumnie.
	Sus 413 W st - na nóżkach	WSU 0211020201	1940 x 400 x 500	26	1	3	589,-	Szafka o szer 400 mm, z trzema schowkami w pionie, w 1 kolumnie. Szafa wyposażona w nogi ze stopką regulacyjną (regulowaną w zakresie 10 mm).
	Sus 423 W st	WSU 0212020101	1800 x 800 x 500	38,5	2	6	970,-	Szafka o szer 800 mm, z trzema schowkami w pionie, w 2 kolumnach.
	Sus 423 W st - na nóżkach	WSU 0212020201	1940 x 800 x 500	40,5	2	6	994,-	Szafka o szer 800 mm, z trzema schowkami w pionie, w 2 kolumnach. Szafa wyposażona w nogi ze stopką regulacyjną (regulowaną w zakresie 10 mm).
	Sus 433 W st	WSU 0213020101	1800 x 1200 x 500	56	3	9	1 403,-	Szafka o szer 1200 mm, z trzema schowkami w pionie, w 3 kolumnach.
	Sus 433 W st - na nóżkach	WSU 0213020201	1940 x 1200 x 500	58	3	9	1 426,-	Szafka o szer 1200 mm, z trzema schowkami w pionie, w 3 kolumnach. Szafa wyposażona w nogi ze stopką regulacyjną (regulowaną w zakresie 10 mm).



	Sus 414 W st	WSU 0216020101	1800 x 400 x 500	23	1	4	626,-	Szafka o szer 400 mm, z czterema schowkami w pionie, w 1 kolumnie.
	Sus 414 W st - na nóżkach	WSU 0216020201	19940 x 400 x 500	25	1	4	648,-	Szafka o szer 400 mm, z czterema schowkami w pionie, w 1 kolumnie. Szafa wyposażona w nogi ze stopką regulacyjną (regulowaną w zakresie 10 mm).
	Sus 424 W st	WSU 0217020101	1800 x 800 x 500	41	2	8	1 075,-	Szafka o szer 800 mm, z czterema schowkami w pionie, w 2 kolumnach.
	Sus 424 W st - na nóżkach	WSU 0217020201	1940 x 800 x 500	43	2	8	1 097,-	Szafka o szer 800 mm, z czterema schowkami w pionie, w 2 kolumnach.
	Sus 434 W st	WSU 0218020101	1800 x 1200 x 500	60	3	12	1 549,-	Szafka o szer 1200 mm, z czterema schowkami w pionie, w 3 kolumnach.
	Sus 434 W st - na nóżkach	WSU 0218020201	1940 x 1200 x 500	62	3	12	1 574,-	Szafka o szer 1200 mm, z czterema schowkami w pionie, w 3 kolumnach. Szafa wyposażona w nogi ze stopką regulacyjną (regulowaną w zakresie 10 mm).
	Sus 415 W st	WSU 0221020101	1800 x 400 x 500	54,5	1	5	710,-	Szafka o szer 400 mm, z pięcioma skrytkami w pionie, w 1 kolumnie.



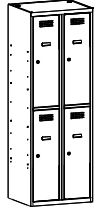

	Sus 415 W st - na nóżkach	WSU 0221020201	1940 x 400 x 500	26,5	1	5	734,-	Szafka o szer 400 mm, z pięcioma skrytkami w pionie, w 1 kolumnie. Szafa wyposażona w nogi ze stopką regulacyjną (regulowaną w zakresie 10 mm).
	Sus 425 W st	WSU 0222020101	1800 x 800 x 500	43	2	10	1 221,-	Szafka o szer 800 mm, z pięcioma skrytkami w pionie, w 2 kolumnach.
	Sus 425 W st - na nóżkach	WSU 0222020201	1940 x 800 x 500	45	2	10	1 246,-	Szafka o szer 800 mm, z pięcioma skrytkami w pionie, w 2 kolumnach. Szafa wyposażona w nogi ze stopką regulacyjną (regulowaną w zakresie 10 mm).
	Sus 435 W st	WSU 0223020101	1800 x 1200 x 500	63	3	15	1 763,-	Szafka o szer 1200 mm, z pięcioma skrytkami w pionie, w 3 kolumnach.
	Sus 435 W st - na nóżkach	WSU 0223020201	1940 x 1200 x 500	65	3	15	1 788,-	Szafka o szer 1200 mm, z pięcioma skrytkami w pionie, w 3 kolumnach. Szafa wyposażona w nogi ze stopką regulacyjną (regulowaną w zakresie 10 mm).



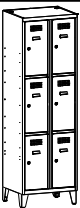

WERSJA LUX

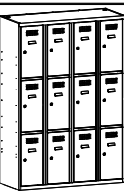



Wszystkie komory wyposażone są w samoprzylepny plastikowy wizytownik. W szafkach z dwiema komorami w pionie każda komora wyposażona jest w drążek oraz dwa wieszaki na ubranie. Szafy zamykane zamkami cylindrycznymi z ryglowaniem w jednym punkcie. Drzwi szafy z zastrzeżoną znakiem przemysłowym perforacją o nowoczesnym designie. Wszystkie elementy szafy wykonane z blachy 0,8 mm.



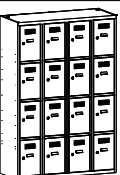

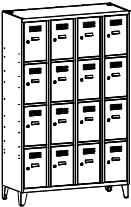
	Sus 312 W lx	WSU 0106020104	1800 x 300 x 500		1	2	553,-	Szafka z dwoma schowkami w pionie, w 1 kolumnie.
	Sus 312 W lx - na nóżkach	WSU 0106020204	1940 x 300 x 500		1	2	579,-	Szafka z dwoma schowkami w pionie, w 1 kolumnie. Szafa wyposażona w nogi ze stopką regulacyjną (regulowaną w zakresie 10 mm).
	Sus 322 W lx	WSU 0107020104	1800 x 600 x 500		2	4	905,-	Szafka z dwoma schowkami w pionie, w 2 kolumnach.
	Sus 322 W lx - na nóżkach	WSU 0107020204	1940 x 600 x 500		2	4	927,-	Szafka z dwoma schowkami w pionie, w 2 kolumnach. Szafa wyposażona w nogi ze stopką regulacyjną (regulowaną w zakresie 10 mm).
	Sus 332 W lx	WSU 0108020104	1800 x 900 x 500		3	6	1 320,-	Szafka z dwoma schowkami w pionie, w 3 kolumnach.

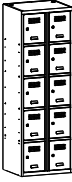

	Sus 332 W lx - na nóżkach	WSU 0108020204	1940 x 900 x 500		3	6	1 343,-	Szafka z dwoma schowkami w pionie, w 3 kolumnach. Szafa wyposażona w nogi ze stopką regulacyjną (regulowaną w zakresie 10 mm).
	Sus 342 W lx	WSU 0109020104	1800x1200 x 500		4	8	1 662,-	Szafka z dwoma schowkami w pionie, w 4 kolumnach.
	Sus 342 W lx - na nóżkach	WSU 0109020204	1940x1200 x 500		4	8	1 684,-	Szafka z dwoma schowkami w pionie, w 4 kolumnach. Szafa wyposażona w nogi ze stopką regulacyjną (regulowaną w zakresie 10 mm).
	Sus 313 W lx	WSU 0111020101	1800 x 300 x 500		1	3	633,-	Szafka z trzema schowkami w pionie, w 1 kolumnie.
	Sus 313 W lx - na nóżkach	WSU 0111020201	1940 x 300 x 500		1	3	658,-	Szafka z trzema schowkami w pionie, w 1 kolumnie. Szafa wyposażona w nogi ze stopką regulacyjną (regulowaną w zakresie 10 mm).
	Sus 323 W lx	WSU 0112020101	1800 x 600 x 500		2	6	1 030,-	Szafka z trzema schowkami w pionie, w 2 kolumnach.



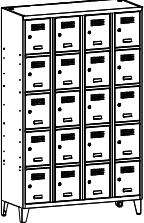

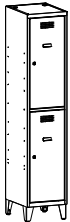
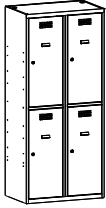
	Sus 323 W lx - na nóżkach	WSU 0112020201	1940 x 600 x 500		2	6	1 053,-	Szafka z trzema schowkami w pionie, w 2 kolumnach. Szafa wyposażona w nogi ze stopką regulacyjną (regulowaną w zakresie 10 mm).
	Sus 333 W lx	WSU 0113020101	1800 x 900 x 500		3	9	1 503,-	Szafka z trzema schowkami w pionie, w 3 kolumnach.
	Sus 333 W lx - na nóżkach	WSU 0113020201	1940 x 900 x 500		3	9	1 527,-	Szafka z trzema schowkami w pionie, w 3 kolumnach. Szafa wyposażona w nogi ze stopką regulacyjną (regulowaną w zakresie 10 mm).
	Sus 343 W lx	WSU 0114020101	1800x1200 x 500		4	12	1 898,-	Szafka z trzema schowkami w pionie, w 4 kolumnach.
	Sus 343 W lx - na nóżkach	WSU 0114020201	1940x1200 x 500		4	12	1 922,-	Szafka z trzema schowkami w pionie, w 4 kolumnach. Szafa wyposażona w nogi ze stopką regulacyjną (regulowaną w zakresie 10 mm).
	Sus 314 W lx	WSU 0116020101	1800 x 300 x 500		1	4	699,-	Szafka z czterema schowkami w pionie, w 1 kolumnie.

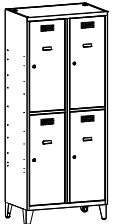
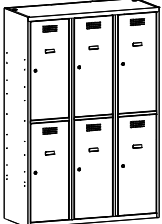
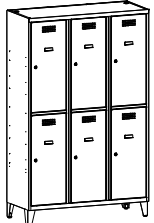

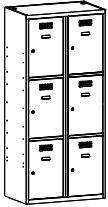
	Sus 314 W lx - na nóżkach	WSU 0116020201	1940 x 300 x 500		1	4	722,-	Szafka z czterema schowkami w pionie, w 1 kolumnie. Szafa wyposażona w nogi ze stopką regulacyjną (regulowaną w zakresie 10 mm).
	Sus 324 W lx	WSU 0117020101	1800 x 600 x 500		2	8	1 153,-	Szafka z czterema schowkami w pionie, w 2 kolumnach.
	Sus 324 W lx - na nóżkach	WSU 0117020201	1940 x 600 x 500		2	8	1 176,-	Szafka z czterema schowkami w pionie, w 2 kolumnach. Szafa wyposażona w nogi ze stopką regulacyjną (regulowaną w zakresie 10 mm).
	Sus 334 W lx	WSU 0118020101	1800 x 900 x 500		3	12	1 662,-	Szafka z czterema schowkami w pionie, w 3 kolumnach.
	Sus 334 W lx - na nóżkach	WSU 0118020201	1940 x 900 x 500		3	12	1 684,-	Szafka z czterema schowkami w pionie, w 3 kolumnach. Szafa wyposażona w nogi ze stopką regulacyjną (regulowaną w zakresie 10 mm).
	Sus 344 W lx	WSU 0119020101	1800x1200 x 500		4	16	2 096,-	Szafka z czterema schowkami w pionie, w 4 kolumnach.

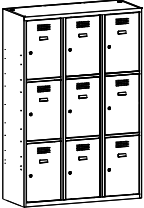
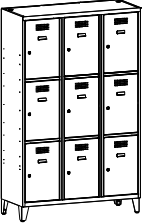
	Sus 344 W lx - na nóżkach	WSU 0119020201	1940x1200 x 500		4	16	2 120,-	Szafka z czterema schowkami w pionie, w 4 kolumnach. Szafa wyposażona w nogi ze stopką regulacyjną (regulowaną w zakresie 10 mm).
	Sus 315 W lx	WSU 0121020101	1800 x 300 x 500		1	5	794,-	Szafka z pięcioma skrytkami w pionie, w 1 kolumnie.
	Sus 315 W lx - na nóżkach	WSU 0121020201	1940 x 300 x 500		1	5	820,-	Szafka z pięcioma skrytkami w pionie, w 1 kolumnie. Szafa wyposażona w nogi ze stopką regulacyjną (regulowaną w zakresie 10 mm).
	Sus 325 W lx	WSU 0122020101	1800 x 600 x 500		2	10	1 339,-	Szafka z pięcioma skrytkami w pionie, w 2 kolumnach.
	Sus 325 W lx - na nóżkach	WSU 0122020201	1940 x 600 x 500		2	10	1 364,-	Szafka z pięcioma skrytkami w pionie, w 2 kolumnach. Szafa wyposażona w nogi ze stopką regulacyjną (regulowaną w zakresie 10 mm).
	Sus 335 W lx	WSU 0123020101	1800 x 900 x 500		3	15	1 889,-	Szafka z pięcioma skrytkami w pionie, w 3 kolumnach.

	Sus 335 W lx - na nóżkach	WSU 0123020201	1940 x 900 x 500		3	15	1 914,-	Szafka z pięcioma skrytkami w pionie, w 3 kolumnach. Szafa wyposażona w nogi ze stopką regulacyjną (regulowaną w zakresie 10 mm).
	Sus 345 W lx	WSU 0124020101	1800x1200 x 500		4	20	2 388,-	Szafka z pięcioma skrytkami w pionie, w 4 kolumnach.
	Sus 345 W lx - na nóżkach	WSU 0124020201	1940x1200 x 500		4	20	2 411,-	Szafka z pięcioma skrytkami w pionie, w 4 kolumnach. Szafa wyposażona w nogi ze stopką regulacyjną (regulowaną w zakresie 10 mm).
	Sus 412 W lx	WSU 0206020104	1800 x 400 x 500		1	2	609,-	Szafka o szer 400 mm, z dwoma schowkami w pionie, w 1 kolumnie.
	Sus 412 W lx - na nóżkach	WSU 0206020204	1940 x 400 x 500		1	2	633,-	Szafka o szer 400 mm, z dwoma schowkami w pionie, w 1 kolumnie. Szafa wyposażona w nogi ze stopką regulacyjną (regulowaną w zakresie 10 mm).
	Sus 422 W lx	WSU 0207020104	1800 x 800 x 500		2	4	1 053,-	Szafka o szer 800 mm, z dwoma schowkami w pionie, w 2 kolumnach. .

	Sus 422 W lx - na nóżkach	WSU 0207020204	1940 x 800 x 500		2	4	1 076,-	Szafka o szer 800 mm, z dwoma schowkami w pionie, w 2 kolumnach. Szafa wyposażona w nogi ze stopką regulacyjną (regulowaną w zakresie 10 mm).
	Sus 432 W lx	WSU 0208020104	1800x1200 x 500		3	6	1 510,-	Szafka o szer 1200 mm, z dwoma schowkami w pionie, w 3 kolumnach.
	Sus 432 W lx - na nóżkach	WSU 0208020204	1940x1200x 500		3	6	1 533,-	Szafka o szer 1200 mm, z dwoma schowkami w pionie, w 3 kolumnach. Szafa wyposażona w nogi ze stopką regulacyjną (regulowaną w zakresie 10 mm).
	Sus 413 W lx	WSU 0211020101	1800 x 400 x 500		1	3	697,-	Szafka o szer 400 mm, z trzema schowkami w pionie, w 1 kolumnie.
	Sus 413 W lx - na nóżkach	WSU 0211020201	1940 x400 x 500		1	3	718,-	Szafka o szer 400 mm, z trzema schowkami w pionie, w 1 kolumnie. Szafa wyposażona w nogi ze stopką regulacyjną (regulowaną w zakresie 10 mm).
	Sus 423 W lx	WSU 0212020101	1800 x 800 x 500		2	6	1 194,-	Szafka o szer 800 mm, z trzema schowkami w pionie, w 2 kolumnach.

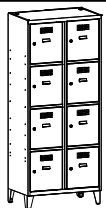
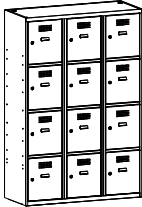
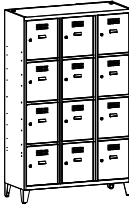

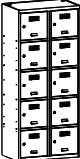
	Sus 423 W lx - na nóżkach	WSU 0212020201	1940 x 800 x 500		2	6	1 218,-	Szafka o szer 800 mm, z trzema schowkami w pionie, w 2 kolumnach. Szafa wyposażona w nogi ze stopką regulacyjną (regulowaną w zakresie 10 mm).
	Sus 433 W lx	WSU 0213020101	1800x1200 x 500		3	9	1 726,-	Szafka o szer 1200 mm, z trzema schowkami w pionie, w 3 kolumnach.
	Sus 433 W lx - na nóżkach	WSU 0213020201	1940x1200 x 500		3	9	1 749,-	Szafka o szer 1200 mm, z trzema schowkami w pionie, w 3 kolumnach. Szafa wyposażona w nogi ze stopką regulacyjną (regulowaną w zakresie 10 mm).
	Sus 414 W lx	WSU 0216020101	1800 x 400 x 500		1	4	767,-	Szafka o szer 400 mm, z czterema schowkami w pionie, w 1 kolumnie.
	Sus 414 W lx - na nóżkach	WSU 0216020201	1940 x 400 x 500		1	4	791,-	Szafka o szer 400 mm, z czterema schowkami w pionie, w 1 kolumnie. Szafa wyposażona w nogi ze stopką regulacyjną (regulowaną w zakresie 10 mm).
	Sus 424 W lx	WSU 0217020101	1800 x 800 x 500		2	8	1 320,-	Szafka o szer 800 mm, z czterema schowkami w pionie, w 2 kolumnach.

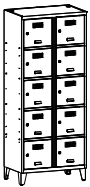
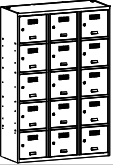
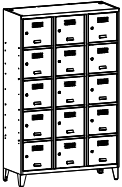



	Sus 424 W lx - na nóżkach	WSU 0217020201	1940 x 800 x 500		2	8	1 343,-	Szafka o szer 800 mm, z czterema schowkami w pionie, w 2 kolumnach. Szafa wyposażona w nogi ze stopką regulacyjną (regulowaną w zakresie 10 mm).
	Sus 434 W lx	WSU 0218020101	1800x1200 x 500		3	12	1 909,-	Szafka o szer 1200 mm, z czterema schowkami w pionie, w 3 kolumnach.
	Sus 434 W lx - na nóżkach	WSU 0218020201	1940x1200 x 500		3	12	1 928,-	Szafka o szer 1200 mm, z czterema schowkami w pionie, w 3 kolumnach. Szafa wyposażona w nogi ze stopką regulacyjną (regulowaną w zakresie 10 mm).
	Sus 415 W lx	WSU 0221020101	1800 x 400 x 500		1	5	872,-	Szafka o szer 400 mm, z pięcioma skrytkami w pionie, w 1 kolumnie.
	Sus 415 W lx - na nóżkach	WSU 0221020201	1940 x 400 x 500		1	5	895,-	Szafka o szer 400 mm, z pięcioma skrytkami w pionie, w 1 kolumnie Szafa wyposażona w nogi ze stopką regulacyjną (regulowaną w zakresie 10 mm).
	Sus 425 W lx	WSU 0222020101	1800 x 800 x 500		2	10	1 503,-	Szafka o szer 800 mm, z pięcioma skrytkami w pionie, w 2 kolumnach.





	Sus 425 W lx - na nóżkach	WSU 0222020201	1940 x 800 x 500		2	10	1 527,-	Szafka o szer 800 mm, z pięcioma skrytkami w pionie, w 2 kolumnach. Szafa wyposażona w nogi ze stopką regulacyjną (regulowaną w zakresie 10 mm).
	Sus 435 W lx	WSU 0223020101	1800x1200x 500		3	15	2 168,-	Szafka o szer 1200 mm, z pięcioma skrytkami w pionie, w 3 kolumnach.
	Sus 435 W lx - na nóżkach	WSU 0223020201	1940x1200 x 500		3	15	2 191,-	Szafka o szer 1200 mm, z pięcioma skrytkami w pionie, w 3 kolumnach. Szafa wyposażona w nogi ze stopką regulacyjną (regulowaną w zakresie 10 mm).



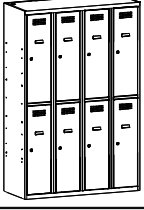
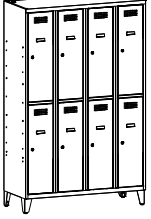

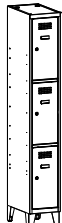

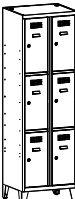
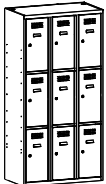
#### WERSJA MSU



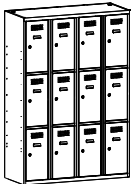

Wszystkie komory wyposażone są w samoprzylepny plastikowy wizytownik. W szafkach z dwiema komorami w pionie każda komora wyposażona jest w drążek oraz dwa wieszaki na ubranie. Schowki szafy zamykane zamkami cylindrycznymi z ryglowaniem w jednym punkcie. Drzwi szafy z zastrzeżoną znakiem przemysłowym perforacją o nowoczesnym designie. Korpus wykonany z blachy 0,6 mm, drzwi z blachy 0,5 mm, wieniec dolny z blachy 0,8 mm.

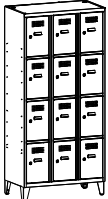

	OZNACZENIE	KOD	WYMIARY w mm. wys. x szer. x gł.	WAGA w kg	Ilość kol um n	Ilość drzwi	CENA netto	Informacje dodatkowe
	MSus 312	MSU 0106020104	1800 x 300 x 500		1	2	587,-	Szafka z dwoma schowkami w pionie, w 1 kolumnie.
	MSus 312 - na nóżkach	MSU 0106020204	1940 x 300 x 500		1	2	613,-	Szafka z dwoma schowkami w pionie, w 1 kolumnie. Szafa wyposażona w nogi ze stopką regulacyjną (regulowaną w zakresie 10 mm).

	MSus 322	MSU 0107020104	1800 x 600 x 500		2	4	969,-	Szafka z dwoma schowkami w pionie, w 2 kolumnach.
	MSus 322 - na nóżkach	MSU 0107020204	1940 x 600 x 500		2	4	992,-	Szafka z dwoma schowkami w pionie, w 2 kolumnach. Szafa wyposażona w nogi ze stopką regulacyjną (regulowaną w zakresie 10 mm).
	MSus 332	MSU 0108020104	1800 x 900 x 500		3	6	1 425,-	Szafka z dwoma schowkami w pionie, w 3 kolumnach.
	MSus 332 - na nóżkach	MSU 0108020204	1940 x 900 x 500		3	6	1 448,-	Szafka z dwoma schowkami w pionie, w 3 kolumnach. Szafa wyposażona w nogi ze stopką regulacyjną (regulowaną w zakresie 10 mm).
	MSus 342	MSU 0109020104	1800x1200 x 500		4	8	1 795,-	Szafka z dwoma schowkami w pionie, w 4 kolumnach.
	MSus 342 - na nóżkach	MSU 0109020204	1940x1200 x 500		4	8	1 821,-	Szafka z dwoma schowkami w pionie, w 4 kolumnach. Szafa wyposażona w nogi ze stopką regulacyjną (regulowaną w zakresie 10 mm).

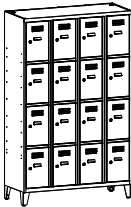

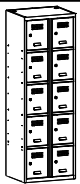
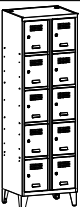

	MSus 313	MSU 0111020101	1800 x 300 x 500		1	3	672,-	Szafka z trzema schowkami w pionie, w 1 kolumnie.
	MSus 313 - na nóżkach	MSU 0111020201	1940 x 300 x 500		1	3	699,-	Szafka z trzema schowkami w pionie, w 1 kolumnie. Szafa wyposażona w nogi ze stopką regulacyjną (regulowaną w zakresie 10 mm).
	MSus 323	MSU 0112020101	1800 x 600 x 500		2	6	1 107,-	Szafka z trzema schowkami w pionie, w 2 kolumnach.
	MSus 323 - na nóżkach	MSU 0112020201	1940 x 600 x 500		2	6	1 130,-	Szafka z trzema schowkami w pionie, w 2 kolumnach. Szafa wyposażona w nogi ze stopką regulacyjną (regulowaną w zakresie 10 mm).
	MSus 333	MSU 0113020101	1800 x 900 x 500		3	9	1 623,-	Szafka z trzema schowkami w pionie, w 3 kolumnach.
	MSus 333 - na nóżkach	MSU 0113020201	1940 x 900 x 500		3	9	1 649,-	Szafka z trzema schowkami w pionie, w 3 kolumnach. Szafa wyposażona w nogi ze stopką regulacyjną (regulowaną w zakresie 10 mm).

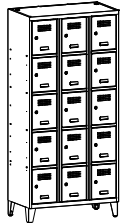
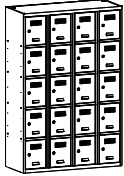
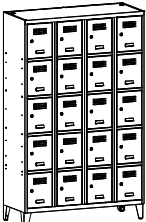

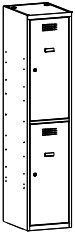
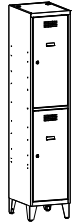
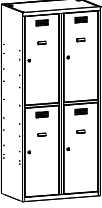
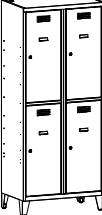
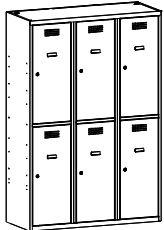

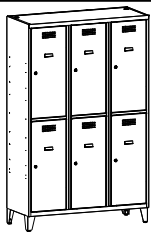
	MSus 343	MSU 0114020101	1800x1200 x 500		4	12	2 054,-	Szafka z trzema schowkami w pionie, w 4 kolumnach.
	MSus 343 - na nóżkach	MSU 0114020201	1940x1200 x 500		4	12	2 080,-	Szafka z trzema schowkami w pionie, w 4 kolumnach. Szafa wyposażona w nogi ze stopką regulacyjną (regulowaną w zakresie 10 mm).
	MSus 314	MSU 0116020101	1800 x 300 x 500		1	4	744,-	Szafka z czterema schowkami w pionie, w 1 kolumnie.
	MSus 314 - na nóżkach	MSU 0116020201	1940 x 300 x 500		1	4	768,-	Szafka z czterema schowkami w pionie, w 1 kolumnie. Szafa wyposażona w nogi ze stopką regulacyjną (regulowaną w zakresie 10 mm).
	MSus 324	MSU 0117020101	1800 x 600 x 500		2	8	1 241,-	Szafka z czterema schowkami w pionie, w 2 kolumnach.
	MSus 324 - na nóżkach	MSU 0117020201	1940 x 600 x 500		2	8	1 265,-	Szafka z czterema schowkami w pionie, w 2 kolumnach. Szafa wyposażona w nogi ze stopką regulacyjną (regulowaną w zakresie 10 mm).

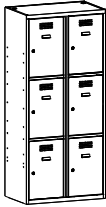

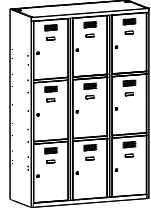
	MSus 334	MSU 0118020101	1800 x 900 x 500		3	12	1 795,-	Szafka z czterema schowkami w pionie, w 3 kolumnach.
	MSus 334 - na nóżkach	MSU 0118020201	1940 x 900 x 500		3	12	1 821,-	Szafka z czterema schowkami w pionie, w 3 kolumnach. Szafa wyposażona w nogi ze stopką regulacyjną (regulowaną w zakresie 10 mm).
	MSus 344	MSU 0119020101	1800x1200 x 500		4	16	2 268,-	Szafka z czterema schowkami w pionie, w 4 kolumnach.
	MSus 344 - na nóżkach	MSU 0119020201	1940x1200 x 500		4	16	2 296,-	Szafka z czterema schowkami w pionie, w 4 kolumnach. Szafa wyposażona w nogi ze stopką regulacyjną (regulowaną w zakresie 10 mm).
	MSus 315	MSU 0121020101	1800 x 300 x 500		1	5	849,-	Szafka z pięcioma skrytkami w pionie, w 1 kolumnie.
	MSus 315 - na nóżkach	MSU 0121020201	1940 x 300 x 500		1	5	873,-	Szafka z pięcioma skrytkami w pionie, w 1 kolumnie. Szafa wyposażona w nogi ze stopką regulacyjną (regulowaną w zakresie 10 mm).

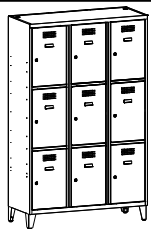
	MSus 325	MSU 0122020101	1800 x 600 x 500		2	10	1 441,-	Szafka z pięcioma skrytkami w pionie, w 2 kolumnach.
	MSus 325 - na nóżkach	MSU0122020201	1940 x 600 x 500		2	10	1 467,-	Szafka z pięcioma skrytkami w pionie, w 2 kolumnach. Szafa wyposażona w nogi ze stopką regulacyjną (regulowaną w zakresie 10 mm).
	MSus 335	MSU 0123020101	1800 x 900 x 500		3	15	2 044,-	Szafka z pięcioma skrytkami w pionie, w 3 kolumnach.
	MSus 335 - na nóżkach	MSU 0123020201	1940 x 900 x 500		3	15	2 068,-	Szafka z pięcioma skrytkami w pionie, w 3 kolumnach. Szafa wyposażona w nogi ze stopką regulacyjną (regulowaną w zakresie 10 mm).
	MSus 345	MSU 0124020101	1800x1200 x 500		4	20	2 588,-	Szafka z pięcioma skrytkami w pionie, w 4 kolumnach.
	MSus 345 - na nóżkach	MSU 0124020201	1940x1200 x 500		4	20	2 615,-	Szafka z pięcioma skrytkami w pionie, w 4 kolumnach. Szafa wyposażona w nogi ze stopką regulacyjną (regulowaną w zakresie 10 mm).

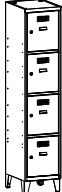

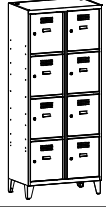
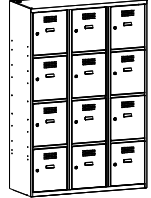
	MSus 412	MSU 0206020104	1800 x 400 x 500		1	2	649,-	Szafka o szer 400 mm, z dwoma schowkami w pionie, w 1 kolumnie.
	MSus 412 - na nóżkach	MSU 0206020204	1940 x 400 x 500		1	2	672,-	Szafka o szer 400 mm, z dwoma schowkami w pionie, w 1 kolumnie. Szafa wyposażona w nogi ze stopką regulacyjną (regulowaną w zakresie 10 mm).
	MSus 422	MSU 0207020104	1800 x 800 x 500		2	4	1 130,-	Szafka o szer 800 mm, z dwoma schowkami w pionie, w 2 kolumnach. .
	MSus 422 - na nóżkach	MSU 0207020204	1940 x 800 x 500		2	4	1 156,-	Szafka o szer 800 mm, z dwoma schowkami w pionie, w 2 kolumnach. Szafa wyposażona w nogi ze stopką regulacyjną (regulowaną w zakresie 10 mm).
	MSus 432	MSU 0208020104	1800x1200 x 500		3	6	1 630,-	Szafka o szer 1200 mm, z dwoma schowkami w pionie, w 3 kolumnach.

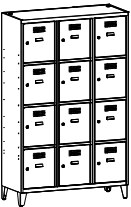

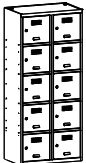
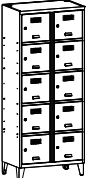
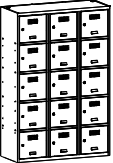
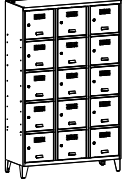
	MSus 432 - na nóżkach	MSU 0208020204	1940x1200x 500		3	6	1 656,-	Szafka o szer 1200 mm, z dwoma schowkami w pionie, w 3 kolumnach. Szafa wyposażona w nogi ze stopką regulacyjną (regulowaną w zakresie 10 mm).
	MSus 413	MSU 0211020101	1800 x 400 x 500		1	3	741,-	Szafka o szer 400 mm, z trzema schowkami w pionie, w 1 kolumnie.
	MSus 413 - na nóżkach	MSU 0211020201	1940 x400 x 500		1	3	767,-	Szafka o szer 400 mm, z trzema schowkami w pionie, w 1 kolumnie. Szafa wyposażona w nogi ze stopką regulacyjną (regulowaną w zakresie 10 mm).
	MSus 423	MSU 0212020101	1800 x 800 x 500		2	6	1 286,-	Szafka o szer 800 mm, z trzema schowkami w pionie, w 2 kolumnach.
	MSus 423 - na nóżkach	MSU 0212020201	1940 x 800 x 500		2	6	1 309,-	Szafka o szer 800 mm, z trzema schowkami w pionie, w 2 kolumnach. Szafa wyposażona w nogi ze stopką regulacyjną (regulowaną w zakresie 10 mm).
	MSus 433	MSU 0213020101	1800x1200 x 500		3	9	1 862,-	Szafka o szer 1200 mm, z trzema schowkami w pionie, w 3 kolumnach.



	MSus 433 - na nóżkach	MSU 0213020201	1940x1200 x 500		3	9	1 890,-	Szafka o szer 1200 mm, z trzema schowkami w pionie, w 3 kolumnach. Szafa wyposażona w nogi ze stopką regulacyjną (regulowaną w zakresie 10 mm).
	MSus 414	MSU 0216020101	1800 x 400 x 500		1	4	818,-	Szafka o szer 400 mm, z czterema schowkami w pionie, w 1 kolumnie.
	MSus 414 - na nóżkach	MSU 0216020201	19940x400 x 500		1	4	845,-	Szafka o szer 400 mm, z czterema schowkami w pionie, w 1 kolumnie. Szafa wyposażona w nogi ze stopką regulacyjną (regulowaną w zakresie 10 mm).
	MSus 424	MSU 0217020101	1800 x 800 x 500		2	8	1 425,-	Szafka o szer 800 mm, z czterema schowkami w pionie, w 2 kolumnach.
	MSus 424 - na nóżkach	MSU 0217020201	1940 x 800 x 500		2	8	1 448,-	Szafka o szer 800 mm, z czterema schowkami w pionie, w 2 kolumnach. Szafa wyposażona w nogi ze stopką regulacyjną (regulowaną w zakresie 10 mm).
	MSus 434	MSU 0218020101	1800x1200 x 500		3	12	2 061,-	Szafka o szer 1200 mm, z czterema schowkami w pionie, w 3 kolumnach.



	MSus 434 - na nóżkach	MSU 0218020201	1940x1200 x 500		3	12	2 088,-	Szafka o szer 1200 mm, z czterema schowkami w pionie, w 3 kolumnach. Szafa wyposażona w nogi ze stopką regulacyjną (regulowaną w zakresie 10 mm).
	MSus 415	MSU 0221020101	1800 x 400 x 500		1	5	935,-	Szafka o szer 400 mm, z pięcioma skrytkami w pionie, w 1 kolumnie.
	MSus 415 - na nóżkach	MSU 0221020201	1940 x 400 x 500		1	5	961,-	Szafka o szer 400 mm, z pięcioma skrytkami w pionie, w 1 kolumnie Szafa wyposażona w nogi ze stopką regulacyjną (regulowaną w zakresie 10 mm).
	MSus 425	MSU 0222020101	1800 x 800 x 500		2	10	1 623,-	Szafka o szer 800 mm, z pięcioma skrytkami w pionie, w 2 kolumnach.
	MSus 425 - na nóżkach	MSU 0222020201	1940 x 800 x 500		2	10	1 649,-	Szafka o szer 800 mm, z pięcioma skrytkami w pionie, w 2 kolumnach. Szafa wyposażona w nogi ze stopką regulacyjną (regulowaną w zakresie 10 mm).
	MSus 435	MSU 0223020101	1800x1200x 500		3	15	2 347,-	Szafka o szer 1200 mm, z pięcioma skrytkami w pionie, w 3 kolumnach.
	MSus 435 - na nóżkach	MSU 0223020201	1940x1200 x 500		3	15	2 374,-	Szafka o szer 1200 mm, z pięcioma skrytkami w pionie, w 3 kolumnach. Szafa wyposażona w nogi ze stopką regulacyjną (regulowaną w zakresie 10 mm).

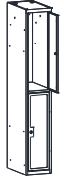

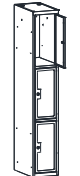
SZAFY MSUM I MSUS Z DRZWIAMI Z PLEXI



	OZNACZENIE	KOD	WYMIARY w mm. wys. x szer. x gł.	WAGA w kg	Ilość kol um n	Ilość drzwi	CENA netto	Informacje dodatkowe
	MSum 310 - zamek cylindryczny zamykany w jednym punkcie	MSU 0101060102	1800 x 300 x 500		1	1	1 041,-	
	MSum 311 - zamek cylindryczny zamykany w jednym punkcie	MSU 0101060202	1940 x 300 x 500		1	1	1 068,-	Szafa wyposażona w nogi ze stopką regulacyjną (regulowaną w zakresie 10 mm).
	MSum 320 - zamek cylindryczny zamykany w jednym punkcie	MSU 0102060102	1800 x 600 x 500		2	2	1 828,-	
	MSum 321 - zamek cylindryczny zamykany w jednym punkcie	MSU 0102060202	1940 x 600 x 500		2	2	1 855,-	Szafa wyposażona w nogi ze stopką regulacyjną (regulowaną w zakresie 10 mm).
	MSum 330 - zamek cylindryczny zamykany w jednym punkcie	MSU 0103060102	1800 x 900 x 500		3	3	2 739,-	
	MSum 331 - zamek cylindryczny zamykany w jednym punkcie	MSU 0103060202	1940 x 900 x 500		3	3	2 765,-	Szafa wyposażona w nogi ze stopką regulacyjną (regulowaną w zakresie 10 mm).
	MSum 340 - zamek cylindryczny zamykany w jednym punkcie	MSU 0104060102	1800 x 1200 x 500		4	4	3 787,-	



	MSum 341 - zamek cylindryczny zamykany w jednym punkcie	MSU 0104060202	1940 x 1200 x500		4	4	3 813,-	Szafa wyposażona w nogi ze stopką regulacyjną (regulowaną w zakresie 10 mm).
	MSum 410 - zamek cylindryczny zamykany w jednym punkcie	MSU 0201060103	1800 x 400 x 500		1	1	1 181,-	
	MSum 411 - zamek cylindryczny zamykany w jednym punkcie	MSU 0201060203	1940 x 400 x500		1	1	1 207,-	Szafa wyposażona w nogi ze stopką regulacyjną (regulowaną w zakresie 10 mm).
	MSum 420 - zamek cylindryczny zamykany w jednym punkcie	MSU 0202060103	1800 x 800 x 500		2	2	2 140,-	
	MSum 421 - zamek cylindryczny zamykany w jednym punkcie	MSU 0202060203	1940 x 800 x 500		2	2	2 169,-	Szafa wyposażona w nogi ze stopką regulacyjną (regulowaną w zakresie 10 mm).
	MSum 430 - zamek cylindryczny zamykany w jednym punkcie	MSU 0203060103	1800 x 1200 x500		3	3	3 269,-	
	MSum 431 - zamek cylindryczny zamykany w jednym punkcie	MSU 0203060203	1940 x 1200 x500		3	3	3 295,-	Szafa wyposażona w nogi ze stopką regulacyjną (regulowaną w zakresie 10 mm).
	MSus 312	MSU 0106060104	1800 x 300 x 500				1 128,-	Szafka z dwoma schowkami w pionie, w 1 kolumnie.
	MSus 312 - na nóżkach	MSU 0106060204	1940 x 300 x 500		1	2	1 155,-	Szafka z dwoma schowkami w pionie, w 1 kolumnie. Szafa wyposażona w nogi ze stopką regulacyjną (regulowaną w zakresie 10 mm).

	MSus 322	MSU 0107060104	1800 x 600 x 500		2	4	2 053,-	Szafka z dwoma schowkami w pionie, w 2 kolumnach.
	MSus 322 - na nóżkach	MSU 0107060204	1940 x 600 x 500		2	4	2 075,-	Szafka z dwoma schowkami w pionie, w 2 kolumnach. Szafa wyposażona w nogi ze stopką regulacyjną (regulowaną w zakresie 10 mm).
	MSus 332	MSU 0108060104	1800 x 900 x 500		3	6	3 048,-	Szafka z dwoma schowkami w pionie, w 3 kolumnach.
	MSus 332 - na nóżkach	MSU 0108060204	1940 x 900 x 500		3	6	3 071,-	Szafka z dwoma schowkami w pionie, w 3 kolumnach. Szafa wyposażona w nogi ze stopką regulacyjną (regulowaną w zakresie 10 mm).
	MSus 342	MSU 0109060104	1800 x 1200 x 500		4	8	3 960,-	Szafka z dwoma schowkami w pionie, w 4 kolumnach.
	MSus 342 - na nóżkach	MSU 0109060204	1940 x 1200 x 500		4	8	3 985,-	Szafka z dwoma schowkami w pionie, w 4 kolumnach. Szafa wyposażona w nogi ze stopką regulacyjną (regulowaną w zakresie 10 mm).
	MSus 313	MSU 0111060101	1800 x 300 x 500		1	3	1 349,-	Szafka z trzema schowkami w pionie, w 1 kolumnie.
	MSus 313 - na nóżkach	MSU 0111060201	1940 x 300 x 500		1	3	1 373,-	Szafka z trzema schowkami w pionie, w 1 kolumnie. Szafa wyposażona w nogi ze stopką regulacyjną (regulowaną w zakresie 10 mm).
	MSus 323	MSU 0112060101	1800 x 600 x 500		2	6	2 456,-	Szafka z trzema schowkami w pionie, w 2 kolumnach.
	MSus 323 - na nóżkach	MSU 0112060201	1940 x 600 x 500		2	6	2 482,-	Szafka z trzema schowkami w pionie, w 2 kolumnach. Szafa wyposażona w nogi ze stopką regulacyjną (regulowaną w

								zakresie 10 mm).
	MSus 333	MSU 0113060101	1800 x 900 x 500		3	9	3 651,-	Szafka z trzema schowkami w pionie, w 3 kolumnach.
	MSus 333 - na nóżkach	MSU 0113060201	1940 x 900 x 500		3	9	3 676,-	Szafka z trzema schowkami w pionie, w 3 kolumnach. Szafa wyposażona w nogi ze stopką regulacyjną (regulowaną w zakresie 10 mm).
	MSus 343	MSU 0114060101	1800 x 1200 x 500		4	12	4 758,-	Szafka z trzema schowkami w pionie, w 4 kolumnach.
	MSus 343 - na nóżkach	MSU 0114060201	1940 x 1200 x 500		4	12	4 783,-	Szafka z trzema schowkami w pionie, w 4 kolumnach. Szafa wyposażona w nogi ze stopką regulacyjną (regulowaną w zakresie 10 mm).
	MSus 314	MSU 0116060101	1800 x 300 x 500		1	4	1 451,-	Szafka z czterema schowkami w pionie, w 1 kolumnie.
	MSus 314 - na nóżkach	MSU 0116060201	1940 x 300 x 500		1	4	1 473,-	Szafka z czterema schowkami w pionie, w 1 kolumnie. Szafa wyposażona w nogi ze stopką regulacyjną (regulowaną w zakresie 10 mm).
	MSus 324	MSU 0117060101	1800 x 600 x 500		2	8	2 652,-	Szafka z czterema schowkami w pionie, w 2 kolumnach.
	MSus 324 - na nóżkach	MSU 0117060201	1940 x 600 x 500		2	8	2 675,-	Szafka z czterema schowkami w pionie, w 2 kolumnach. Szafa wyposażona w nogi ze stopką regulacyjną (regulowaną w zakresie 10 mm).
	MSus 334	MSU 0118060101	1800 x 900 x 500		3	12	3 913,-	Szafka z czterema schowkami w pionie, w 3 kolumnach.
	MSus 334 - na nóżkach	MSU 0118060201	1940 x 900 x 500		3	12	3 936,-	Szafka z czterema schowkami w pionie, w 3 kolumnach. Szafa wyposażona w nogi ze stopką regulacyjną (regulowaną w zakresie 10 mm).

	MSus 344	MSU 0119060101	1800 x 1200 x 500		4	16	5 091,-	Szafka z czterema schowkami w pionie, w 4 kolumnach.
	MSus 344 - na nóżkach	MSU 0119060201	1940 x 1200 x 500		4	16	5 117,-	Szafka z czterema schowkami w pionie, w 4 kolumnach. Szafa wyposażona w nogi ze stopką regulacyjną (regulowaną w zakresie 10 mm).
	MSus 315	MSU 0121060101	1800 x 300 x 500		1	5	1 617,-	Szafka z pięcioma skrytkami w pionie, w 1 kolumnie.
	MSus 315 - na nóżkach	MSU 0121060201	1940 x 300 x 500		1	5	1 642,-	Szafka z pięcioma skrytkami w pionie, w 1 kolumnie. Szafa wyposażona w nogi ze stopką regulacyjną (regulowaną w zakresie 10 mm).
	MSus 325	MSU 0122060101	1800 x 600 x 500		2	10	2 979,-	Szafka z pięcioma skrytkami w pionie, w 2 kolumnach.
	MSus 325 - na nóżkach	MSU 0122060201	1940 x 600 x 500		2	10	3 004,-	Szafka z pięcioma skrytkami w pionie, w 2 kolumnach. Szafa wyposażona w nogi ze stopką regulacyjną (regulowaną w zakresie 10 mm).
	MSus 335	MSU 0123060101	1800 x 900 x 500		3	15	4 349,-	Szafka z pięcioma skrytkami w pionie, w 3 kolumnach.
	MSus 335 - na nóżkach	MSU 0123060201	1940 x 900 x 500		3	15	4 375,-	Szafka z pięcioma skrytkami w pionie, w 3 kolumnach. Szafa wyposażona w nogi ze stopką regulacyjną (regulowaną w zakresie 10 mm).
	MSus 345	MSU 0124060101	1800 x 1200 x 500		4	20	5 662,-	Szafka z pięcioma skrytkami w pionie, w 4 kolumnach.
	MSus 345 - na nóżkach	MSU 0124060201	1940 x 1200 x 500		4	20	5 688,-	Szafka z pięcioma skrytkami w pionie, w 4 kolumnach. Szafa wyposażona w nogi ze stopką regulacyjną (regulowaną w zakresie 10 mm).

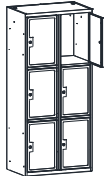

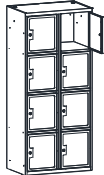

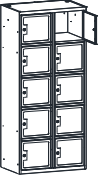
	MSus 412	MSU 0206060104	1800 x 400 x 500		1	2	1 250,-	Szafka o szer 400 mm, z dwoma schowkami w pionie, w 1 kolumnie.
	MSus 412 - na nóżkach	MSU 0206060204	1940 x 400 x 500		1	2	1 273,-	Szafka o szer 400 mm, z dwoma schowkami w pionie, w 1 kolumnie. Szafa wyposażona w nogi ze stopką regulacyjną (regulowaną w zakresie 10 mm).
	MSus 422	MSU 0207060104	1800 x 800 x 500		2	4	2 331,-	Szafka o szer 800 mm, z dwoma schowkami w pionie, w 2 kolumnach.
	MSus 422 - na nóżkach	MSU 0207060204	1940 x 800 x 500		2	4	2 358,-	Szafka o szer 800 mm, z dwoma schowkami w pionie, w 2 kolumnach. Szafa wyposażona w nogi ze stopką regulacyjną (regulowaną w zakresie 10 mm).
	MSus 432	MSU 0208060104	1800 x 1200 x 500		3	6	3 431,-	Szafka o szer 1200 mm, z dwoma schowkami w pionie, w 3 kolumnach.
	MSus 432 - na nóżkach	MSU 0208060204	1940 x 1200 x 500		3	6	3 458,-	Szafka o szer 1200 mm, z dwoma schowkami w pionie, w 3 kolumnach. Szafa wyposażona w nogi ze stopką regulacyjną (regulowaną w zakresie 10 mm).
	MSus 413	MSU 0211060101	1800 x 400 x 500		1	3	1 492,-	Szafka o szer 400 mm, z trzema schowkami w pionie, w 1 kolumnie.
	MSus 413 - na nóżkach	MSU 0211060201	1940 x 400 x 500		1	3	1 516,-	Szafka o szer 400 mm, z trzema schowkami w pionie, w 1 kolumnie. Szafa wyposażona w nogi ze stopką regulacyjną (regulowaną w zakresie 10 mm).







	MSus 423	MSU 0212060101	1800 x 800 x 500		2	6	2 785,-	Szafka o szer 800 mm, z trzema schowkami w pionie, w 2 kolumnach.
	MSus 423 - na nóżkach	MSU 0212060201	1940 x 800 x 500		2	6	2 806,-	Szafka o szer 800 mm, z trzema schowkami w pionie, w 2 kolumnach. Szafa wyposażona w nogi ze stopką regulacyjną (regulowaną w zakresie 10 mm).
	MSus 433	MSU 0213060101	1800 x 1200 x 500		3	9	4 112,-	Szafka o szer 1200 mm, z trzema schowkami w pionie, w 3 kolumnach.
	MSus 433 - na nóżkach	MSU 0213060201	1940 x 1200 x 500		3	9	4 136,-	Szafka o szer 1200 mm, z trzema schowkami w pionie, w 3 kolumnach. Szafa wyposażona w nogi ze stopką regulacyjną (regulowaną w zakresie 10 mm).
	MSus 414	MSU 0216060101	1800 x 400 x 500		1	4	1 623,-	Szafka o szer 400 mm, z czterema schowkami w pionie, w 1 kolumnie.
	MSus 414 - na nóżkach	MSU 0216060201	19940 x 400 x 500		1	4	1 649,-	Szafka o szer 400 mm, z czterema schowkami w pionie, w 1 kolumnie. Szafa wyposażona w nogi ze stopką regulacyjną (regulowaną w zakresie 10 mm).
	MSus 424	MSU 0217060101	1800 x 800 x 500		2	8	3 031,-	Szafka o szer 800 mm, z czterema schowkami w pionie, w 2 kolumnach.
	MSus 424 - na nóżkach	MSU 0217060201	1940 x 800 x 500		2	8	3 055,-	Szafka o szer 800 mm, z czterema schowkami w pionie, w 2 kolumnach. Szafa wyposażona w nogi ze stopką regulacyjną (regulowaną w zakresie 10 mm).
	MSus 434	MSU 0218060101	1800 x 1200 x 500		3	12	4 473,-	Szafka o szer 1200 mm, z czterema schowkami w pionie, w 3 kolumnach.



	MSus 434 - na nóżkach	MSU 0218060201	1940 x 1200 x 500		3	12	4 497,-	Szafka o szer 1200 mm, z czterema schowkami w pionie, w 3 kolumnach. Szafa wyposażona w nogi ze stopką regulacyjną (regulowaną w zakresie 10 mm).
	MSus 415	MSU 0221060101	1800 x 400 x 500		1	5	1 816,-	Szafka o szer 400 mm, z pięcioma skrytkami w pionie, w 1 kolumnie.
	MSus 415 - na nóżkach	MSU 0221060201	1940 x 400 x 500		1	5	1 843,-	Szafka o szer 400 mm, z pięcioma skrytkami w pionie, w 1 kolumnie Szafa wyposażona w nogi ze stopką regulacyjną (regulowaną w zakresie 10 mm).
	MSus 425	MSU 0222060101	1800 x 800 x 500		2	10	3 232,-	Szafka o szer 800 mm, z pięcioma skrytkami w pionie, w 2 kolumnach.
	MSus 425 - na nóżkach	MSU 0222060201	1940 x 800 x 500		2	10	3 387,-	Szafka o szer 800 mm, z pięcioma skrytkami w pionie, w 2 kolumnach. Szafa wyposażona w nogi ze stopką regulacyjną (regulowaną w zakresie 10 mm).
	MSus 435	MSU 0223060101	1800 x 1200 x 500		3	15	4 992,-	Szafka o szer 1200 mm, z pięcioma skrytkami w pionie, w 3 kolumnach.
	MSus 435 - na nóżkach	MSU 0223060201	1940 x 1200 x 500		3	15	5 020,-	Szafka o szer 1200 mm, z pięcioma skrytkami w pionie, w 3 kolumnach. Szafa wyposażona w nogi ze stopką regulacyjną (regulowaną w zakresie 10 mm).

### SZAFKI MSUS z półką na książki

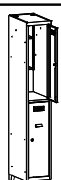
Schowki szafy zamykane zamkami cylindrycznymi z ryglowaniem w jednym punkcie. Drzwi szafy z zastrzeżoną znakiem przemysłowym perforacją o nowoczesnym designie. Szafki wyposażone są w półkę na książki, 2 haczyki umieszczone na boku półki do zawieszania ubrań, wizytownik do samodzielnego przyklejenia na drzwi, zamknięcie zamkiem na klucz lub na kłódkę. Szafki można ustawiać bezpośrednio na posadzce, na cokółkach (od szaf WSU) - całkowita wysokość szafy na cokole wynosi 1940 mm, na podstawach (od szaf WSU) - całkowita wysokość szafy na podstawie wynosi 2190 mm, na skośnych nogach - całkowita wysokość szafy na nogach wynosi 1940 mm. Istnieje możliwość dodania skośnego daszka o wysokości 200 mm.



	OZNACZENIE	KOD	WYMIARY w mm. wys. x szer. x gł.	WAGA w kg	ilość k o l u m n	Ilość drzwi	CENA netto	Informacje dodatkowe
	MSus 312 z półką	MSU 0106020106	1800 x 300 x 500		1	2	778,-	Szafka z dwoma schowkami w pionie, w 1 kolumnie.
	MSus 312 z półką - na nóżkach	MSU 0106020206	1940 x 300 x 500		1	2	805,-	Szafka z dwoma schowkami w pionie, w 1 kolumnie. Szafa wyposażona w nogi ze stopką regulacyjną (regulowaną w zakresie 10 mm).
	MSus 322 z półką	MSU 0107020106	1800 x 600 x 500		2	4	1 354,-	Szafka z czterema schowkami w pionie, w 2 kolumnach.
	MSus 322 z półką - na nóżkach	MSU 0107020206	1940 x 600 x 500		2	4	1 377,-	Szafka z czterema schowkami w pionie, w 2 kolumnach. Szafa wyposażona w nogi ze stopką regulacyjną (regulowaną w zakresie 10 mm).

	MSus 332 z półką	MSU 0108020106	1800 x 900 x 500		3	6	1 999,-	Szafka z sześcioma schowkami w pionie, w 3 kolumnach.
	MSus 332 z półką - na nóżkach	MSU 0108020206	1940 x 900 x 500		3	6	2 025,-	Szafka z sześcioma schowkami w pionie, w 3 kolumnach. Szafa wyposażona w nogi ze stopką regulacyjną (regulowaną w zakresie 10 mm).
	MSus 342 z półką	MSU 0109020106	1800 x 1200 x 500		4	8	2 563,-	Szafka z ośmioma schowkami w pionie, w 4 kolumnach.
	MSus 342 z półką - na nóżkach	MSU 0109020206	1940 x 1200 x 500		4	8	2 588,-	Szafka z ośmioma schowkami w pionie, w 4 kolumnach. Szafa wyposażona w nogi ze stopką regulacyjną (regulowaną w zakresie 10 mm).
	MSus 412 z półką	MSU 0206020106	1800 x 400 x 500		1	2	839,-	Szafka z dwoma schowkami w pionie, w 1 kolumnie.
	MSus 412 z półką - na nóżkach	MSU 0206020206	1940 x 400 x 500		1	2	865,-	Szafka z dwoma schowkami w pionie, w 1 kolumnie. Szafa wyposażona w nogi ze stopką regulacyjną (regulowaną w zakresie 10 mm).
	MSus 422 z półką	MSU 0207020106	1800 x 800 x 500		2	4	1 514,-	Szafka z czterema schowkami w pionie, w 1 kolumnie.

	MSus 422 z półką - na nóżkach	MSU 0207020206	1940 x 800 x 500		2	4	1 539,-	Szafka z czterema schowkami w pionie, w 2 kolumnach. Szafa wyposażona w nogi ze stopką regulacyjną (regulowaną w zakresie 10 mm).
	MSus 432 z półką	MSU 0208020106	1800 x 1200 x 500		3	6	2 204,-	Szafka z sześcioma schowkami w pionie, w 3 kolumnach.
	MSus 432 z półką - na nóżkach	MSU 0208020206	1940 x 1200 x 500		3	6	2 232,-	Szafka z sześcioma schowkami w pionie, w 3 kolumnach. Szafa wyposażona w nogi ze stopką regulacyjną (regulowaną w zakresie 10 mm).

### SZAFKI MSUS 6-skratkowe

Schowki szafy zamykane zamkami cylindrycznymi z ryglowaniem w jednym punkcie. Drzwi szafy z zastrzeżoną znakiem przemysłowym perforacją o nowoczesnym designie. Szafki wyposażone są w wizytownik do samodzielnego przyklejenia na drzwi, zamknięcie zamkiem na klucz lub na kłódkę. Szafki można ustawiać bezpośrednio na posadzce, na cokołach (od szaf WSU) - całkowita wysokość szafy na cokole wynosi 1940 mm, na podstawach (od szaf WSU) - całkowita wysokość szafy na podstawie wynosi 2190 mm, na skośnych nogach - całkowita wysokość szafy na nogach wynosi 1940 mm. Istnieje możliwość dodania skośnego daszka o wysokości 200 mm.

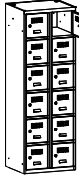
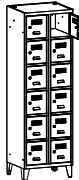
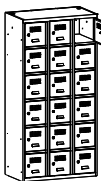
	OZNACZENIE	KOD	WYMIARY w mm. wys. x szer. x gł.	WAGA w kg	Ilość kolu mn	Ilość drzwi	CENA netto	Informacje dodatkowe
	MSus 316	MSU 0130020101	1800 x 300 x 500		1	6	1 001,-	Szafka z sześcioma schowkami w pionie, w 1 kolumnie.
	MSus 316 - na nóżkach	MSU 0130020201	1940 x 300 x 500		1	6	1 027,-	Szafka z sześcioma schowkami w pionie, w 1 kolumnie. Szafa wyposażona w nogi ze stopką regulacyjną (regulowaną w zakresie 10 mm).
	MSus 326	MSU 0131020101	1800 x 600 x 500		2	12	1 781,-	Szafka z dwunastoma schowkami w pionie, w 2 kolumnach.
	MSus 326 - na nóżkach	MSU 0131020201	1940 x 600 x 500		2	12	1 806,-	Szafka z dwunastoma schowkami w pionie, w 2 kolumnach. Szafa wyposażona w nogi ze stopką regulacyjną (regulowaną w zakresie 10 mm).
	MSus 336	MSU 0132020101	1800 x 900 x 500		3	18	2 702,-	Szafka z osiemnastoma schowkami w pionie, w 3 kolumnach.

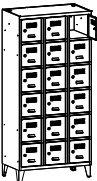
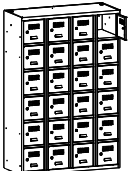
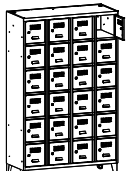
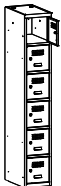
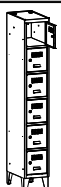
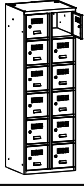
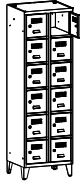

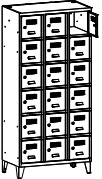



	MSus 336 - na nóżkach	MSU 0132020201	1940 x 900 x 500		3	18	2 730,-	Szafka z osiemnastoma schowkami w pionie, w 3 kolumnach. Szafa wyposażona w nogi ze stopką regulacyjną (regulowaną w zakresie 10 mm).
	MSus 346	MSU 0133020101	1800 x 1200 x 500		4	24	3 645,-	Szafka z dwudziestoma czterema schowkami w pionie, w 4 kolumnach.
	MSus 346 - na nóżkach	MSU 0133020201	1940 x 1200 x 500		4	24	3 672,-	Szafka z dwudziestoma czterema schowkami w pionie, w 4 kolumnach. Szafa wyposażona w nogi ze stopką regulacyjną (regulowaną w zakresie 10 mm).
	MSus 416	MSU 0230020101	1800 x 400 x 500		1	6	1 101,-	Szafka z sześcioma schowkami w pionie, w 1 kolumnie.
	MSus 416 - na nóżkach	MSU 0230020201	1940 x 400 x 500		1	6	1 126,-	Szafka z sześcioma schowkami w pionie, w 1 kolumnie. Szafa wyposażona w nogi ze stopką regulacyjną (regulowaną w zakresie 10 mm).
	MSus 426	MSU 0231020101	1800 x 800 x 500		2	12	1 958,-	Szafka z dwunastoma schowkami w pionie, w 2 kolumnach.
	MSus 426 - na nóżkach	MSU 0231020201	1940 x 800 x 500		2	12	1 986,-	Szafka z dwunastoma schowkami w pionie, w 2 kolumnach. Szafa wyposażona w nogi ze stopką regulacyjną (regulowaną w zakresie 10 mm).





	MSus 436	MSU 0232020101	1800 x 1200 x 500		3	18	2 972,-	Szafka z osiemnastoma schowkami w pionie, w 3 kolumnach.
	MSus 436 - na nóżkach	MSU 0232020201	1940 x 1200 x 500		3	18	3 001,-	Szafka z osiemnastoma schowkami w pionie, w 3 kolumnach. Szafa wyposażona w nogi ze stopką regulacyjną (regulowaną w zakresie 10 mm).

## Szafy MSuV z wyposażeniem elektrycznym

Szafy MSUV to rodzina szaf socjalnych wyposażonych w gniazda elektryczne z dodatkowo dwoma portami USB do ładowania urządzeń elektrycznych i elektronicznych. Szafy MSUV to szafy ubraniowe MSUM i skrytkowe MSUS. Na rynku polskim szafy wyposażone są w gniazda elektryczne typu E z dwoma portami USB (typ U). Poza gniazdami elektrycznymi szafy wyposażone są w plastikowy drążek, wieszaki ubraniowe, haczyk na ręcznik, lustro oraz samoprzylepny wizytownik. Drzwi szafy z perforacją o nowoczesnym designie. Światło pomiędzy półką wewnętrzną a wieńcem 300 mm. Korpus szafy wykonany z blachy o gr. 0,6 mm, drzwi o gr. 0,5 mm, wieńiec dolny o 0,8 mm.

### Szafy ubraniowe MSUV

Szkic	Nazwa wyrobu	Wyposażenie	Wersja	Kod wyrobu	Wymiary (w mm.)			Waga w kg	Ilość komór/ gniazd elektr.	Cena netto	Opis					
					Wys.	Szer.	Gł.									
<b>Szerokość 300 mm</b>																
	MSum 310v	z daszkiem	1 pkt	MSUV 0101020409	2000	300	500	~27	1	1 698,-	<b>Dodatkowe informacje:</b> <ul style="list-style-type: none"> <li>szafy MSuSV w standardzie są wyposażone w daszek skośny o wysokości 200 mm i nachyleniu 22°, pod którym znajduje się moduł łączeniowy</li> <li>moduł łączeniowy posiada bezpiecznik resetowalny, zabezpieczenie przepięciowe, diodę sygnalizującą zasilanie, gniazdo do podłączenia kolejnej szafy w szeregu i nieodłączalny przewód zasilający wyprowadzony na tył szafy</li> <li>samoprzylepne dystanse pozwalające na uporządkowanie przewodów za szafą</li> <li>szafy oznaczone * wyposażone są w nogi podwyższające szafę o 140 mm</li> <li>szafy MSum o szerokości 400 mm wyposażone są w przegrodę oddzielającą odzież czystą od brudnej</li> <li>szafy MSum wyposażone są w solidny haczyk® mocowany na wewnętrznej stronie drzwi</li> </ul>					
3 pkt			1 709,-													
	MSum 320v		1 pkt	MSUV 0102020409				600	~45	2		2 338,-				
3 pkt			2 358,-													
	MSum 330v		1 pkt	MSUV 0103020409				900	~62	3		3 099,-				
3 pkt			3 132,-													
	MSum 340v		1 pkt	MSUV 0104020409				1200	~80	4		3 982,-				
3 pkt			4 027,-													
	MSum 311v		nogi, z daszkiem	1 pkt				MSUV 0101020509	2140	300		500	~29	1	1 725,-	<b>Cechy charakterystyczne:</b> <ul style="list-style-type: none"> <li>szafy przeznaczone do przechowywania odzieży (wysokie przegrody), rzeczy osobistych i jednoczesnego ładowania sprzętu elektrycznego (np. telefon, laptop, tablet, elektronarzędzia)</li> <li>możliwość podłączenia max 20 gniazd elektrycznych na 1 przewód (np. dwie szafy MSuSV 325)</li> <li>szafy wyposażone są w gniazda typowe dla danego kraju – wg zamówienia i indywidualnych ustaleń (Rys. 1, poz. 3)</li> <li>każda szafa posiada jedno zabezpieczenie przepięciowe kl. III umiejscowione w module łączeniowym</li> <li>szafy przeznaczone do pomieszczeń wewnętrznych suchych i wentylowanych</li> <li>maksymalne obciążenie półek ~10 kg</li> </ul>
3 pkt				1 735,-												
	MSum 321v	1 pkt		MSUV 0102020509	600	~46	2	2 364,-								
3 pkt		2 385,-														

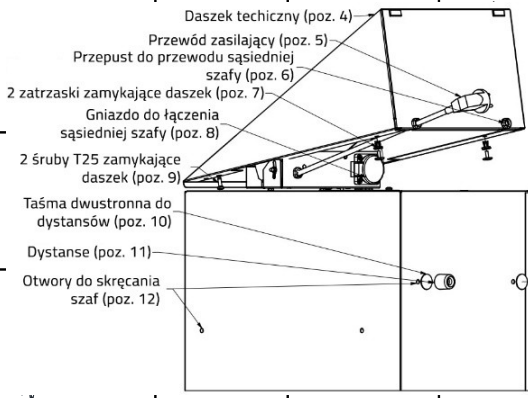
	MSum 331v		1 pkt						3 125,-
			3 pkt	MSUV 0103020509		900		~64	3 158,-
	MSum 341v		1 pkt						4 006,-
			3 pkt	MSUV 0104020509		1200		~82	4 052,-
<b>Szerokość 400 mm</b>									
	MSum 410v		1 pkt						1 794,-
			3 pkt	MSUV 0201020410		400		~32	1 805,-
	MSum 420v	z daszkiem, przegroda	1 pkt						2 562,-
			3 pkt	MSUV 0202020410	2000	800	500	~56	2 587,-
	MSum 430v		1 pkt						3 487,-
			3 pkt	MSUV 0203020410		1200		~79	3 520,-
									
				MSUV 0201020510		400		~34	1 821,-
									1 830,-
				MSUV 0202020510	2140	800	500	~58	2 591,-
									2 670,-
				MSUV 0203020510		1200		~81	3 512,-
									3 546,-



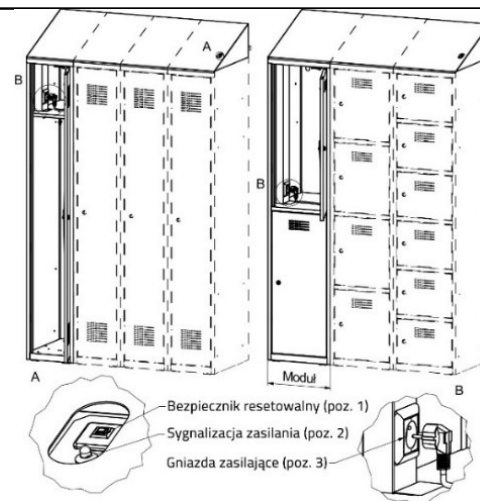





Rys. 1









**Dane techniczne wyposażenia elektrycznego:**

- przewód zewnętrzny z wtyczką z uziemieniem (rys. 2, poz. 5)
- bezpiecznik automatyczny termiczny (rys. 1, poz. 1)
- zabezpieczenie przepięciowe kl. III
- dioda sygnalizacyjna (Rys. 1 poz. 2) – podświetlona wskazuje, że gniazda są zasilane

Rys. 2

## Szafy ze schowkami MSUV

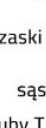
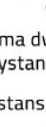
Szkiec	Nazwa wyrobu	Wersja	Kod wyrobu	Wymiary (w mm.)			Waga	Ilość skrytek/gniazd elektr.	Cena netto	Opis
				Wys.	Szer.	Gł.				
<b>Szerokość 300 mm</b>										
	MSus 312v	z daszkiem	MSUV 0106020411	2000	300	500	~28	2	1 849,-	<b>Dodatkowe informacje:</b> <ul style="list-style-type: none"> <li>- szafy MSuSV w standardzie są wyposażone w daszek skośny o wysokości 200 mm i nachyleniu 22°, pod którym znajduje się moduł łączeniowy</li> <li>- moduł łączeniowy posiada bezpiecznik resetowalny, zabezpieczenie przepięciowe, diodę sygnalizującą zasilanie, gniazdo do podłączenia kolejnej szafy w szeregu i nieodłączalny przewód zasilający wyprowadzony na tył szafy</li> <li>- samoprzylepne dystanse pozwalające na uporządkowanie przewodów za szafą</li> <li>- szafy oznaczone * wyposażone są w nogi podwyższające szafę o 140 mm</li> <li>- szafy MSum o szerokości 400 mm wyposażone są w przegrodę oddzielającą odzież czystą od brudnej</li> <li>- szafy MSum wyposażone są w solidny haczyk® mocowany na wewnętrznej stronie drzwi</li> </ul> <b>Cechy charakterystyczne:</b> <ul style="list-style-type: none"> <li>- szafy przeznaczone do przechowywania odzieży (wysokie przegrody), rzeczy osobistych i jednoczesnego ładowania sprzętu elektrycznego (np. telefon, laptop, tablet, elektronarzędzia)</li> <li>- możliwość podłączenia max 20 gniazd elektrycznych na 1 przewód (np. dwie szafy MSusV 325)</li> <li>- szafy wyposażone są w gniazda typowe dla danego kraju – wg zamówienia i indywidualnych ustaleń (Rys. 1, poz. 3)</li> <li>- każda szafa posiada jedno zabezpieczenie przepięciowe kl. III umiejscowione w module łączeniowym</li> <li>- szafy przeznaczone do pomieszczeń wewnętrznych suchych i wentylowanych</li> <li>- maksymalne obciążenie półek ~10 kg</li> </ul>
		nogi, z daszkiem	MSUV 0106020511	2140			~29		1 874,-	
	MSus 322v	z daszkiem	MSUV 0107020411	200	600		~46	4	2 686,-	
		nogi, z daszkiem	MSUV 0107020511	2140			~47		2 709,-	
	MSus 332v	z daszkiem	MSUV 0108020411	2000	900		~64	6	3 594,-	
		nogi, z daszkiem	MSUV 0108020511	2140			~65		3 617,-	
	MSus 342v	z daszkiem	MSUV 0109020411	2000	1200		~82	8	4 404,-	
		nogi, z daszkiem	MSUV 0109020511	2140			~84		4 430,-	
	MSus 313v	z daszkiem	MSUV 0111020408	2000	300		~29	3	2 033,-	
		nogi, z daszkiem	MSUV 0111020508	2140			~31		2 059,-	
	MSus 323v	z daszkiem	MSUV 0112020408	2000	600	~48	6	3 022,-		
		nogi, z daszkiem	MSUV 0112020508	2140		~49		3 045,-		
	MSus 333v	z daszkiem	MSUV 0113020408	2000	900	~68	9	4 089,-		
		nogi, z daszkiem	MSUV 0113020508	2140		~70		4 115,-		
	MSus 343v	z daszkiem	MSUV 0114020408	2000	1200	~86	12	5 059,-		
		nogi, z daszkiem	MSUV 0114020508	2140		~88		5 085,-		



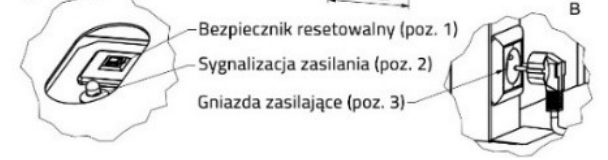
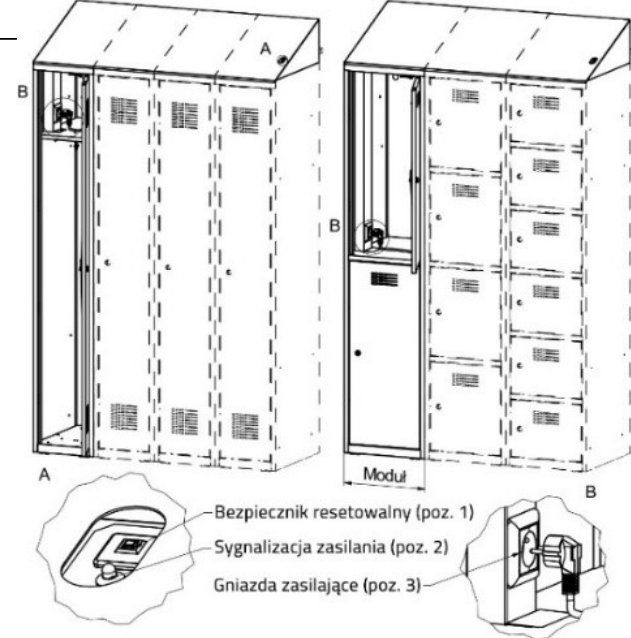
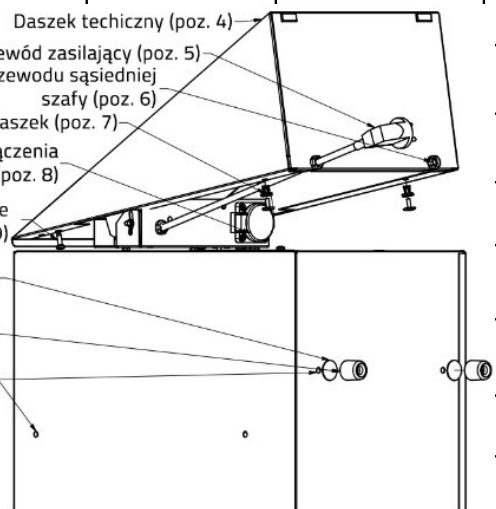





	MSus 314v	z daszkiem	MSUV 0116020408	2000	300	500	~30	4	2 203,-
		nogi, z daszkiem	MSUV 0116020508	2140			~32		2 228,-
	MSus 324v	z daszkiem	MSUV 0117020408	2000	600		~50	8	3 354,-
		nogi, z daszkiem	MSUV 0117020508	2140			~52		3 378,-
	MSus 334v	z daszkiem	MSUV 0118020408	2000	900		~72	12	4 558,-
		nogi, z daszkiem	MSUV 0118020508	2140			~74		4 584,-
	MSus 344v	z daszkiem	MSUV 0119020408	2000	1200		~91	16	5 669,-
		nogi, z daszkiem	MSUV 0119020508	2140			~93		5 697,-
	MSus 315v	z daszkiem	MSUV 0121020408	2000	300		~31	5	2 408,-
		nogi, z DWSUem	MSUV 0121020508	2140			~33		2 432,-
	MSus 325v	z daszkiem	MSUV 0122020408	2000	600	~53	10	3 752,-	
				2140		~54		3 779,-	
				2000	900	~74	15	5 104,-	
				2140		~75		5 128,-	
				2000	1200	~96	20	6 386,-	
				2140		~97		6 412,-	
				2000	300	~33	6	2 659,-	
				2140		~35		2 685,-	
				2000	600	~56	12	4 290,-	
		nogi, z daszkiem	MSUV 0131020508	2140		~57		4 315,-	





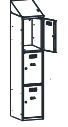

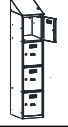
**Dane techniczne wyposażenia elektrycznego:**

- przewód zewnętrzny z wtyczką z uziemieniem (rys. 2, poz. 5)
- bezpiecznik automatyczny termiczny (rys. 1, poz. 1)
- zabezpieczenie przepięciowe kl. III
- dioda sygnalizacyjna (Rys. 1 poz. 2) - podświetlona wskazuje, że gniazda są zasilane

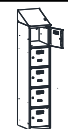
**Rys. 2**

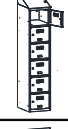
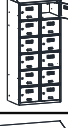
	MSus 336v	z daszkiem	MSUV 0132020408	2000	900	500	~78	18	6 059,-
		nogi, z daszkiem	MSUV 0132020508	2140			~79		6 087,-
<b>Szerokość 400 mm</b>									
	MSus 412v	z daszkiem	MSUV 0206020411	2000	400	500	~31	2	1 920,-
		nogi, z daszkiem	MSUV 0206020511	2140			~33		1 943,-
	MSus 422v	z daszkiem	MSUV 0207020411	2000	800	500	~52	4	2 867,-
		nogi, z daszkiem	MSUV 0207020511	2140			~54		2 893,-
	MSus 432v	z daszkiem	MSUV 0208020411	2000	1200	500	~72	6	3 821,-
		nogi, z daszkiem	MSUV 0208020511	2140			~74		3 847,-
	MSus 413v	z daszkiem	MSUV 0211020408	2000	400	500	~32	3	2 111,-
		nogi, z daszkiem	MSUV 0211020508	2140			~34		2 136,-
	MSus 423v	z daszkiem	MSUV 0212020408	2000	800	500	~55	6	3 221,-
		nogi, z daszkiem	MSUV 0212020508	2140			~56		3 244,-
	MSus 433v	z daszkiem	MSUV 0213020408	2000	1200	500	~77	9	4 351,-
		nogi, z daszkiem	MSUV 0213020508	2140			~79		4 378,-
	MSus 414v	z daszkiem	MSUV 0216020408	2000	400	500	~34	4	2 287,-
		nogi, z daszkiem	MSUV 0216020508	2140			~35		2 313,-
	MSus 424v	z daszkiem	MSUV 0217020408	2000	800	500	~58	8	3 557,-
		nogi, z daszkiem	MSUV 0217020508	2140			~59		3 581,-
	MSus 434v	z daszkiem	MSUV 0218020408	2000	1200	500	~82	12	4 847,-
		nogi, z daszkiem	MSUV 0218020508	2140			~84		4 873,-

	MSUs 415v	z daszkiem	MSUV 0221020408	2000	400	500	~35	5	2 503,-
		nogi, z daszkiem	MSUV 0221020508	2140			~37		2 529,-
	MSUs 425v	z daszkiem	MSUV 0222020408	2000	800		~60	10	3 953,-
		nogi, z daszkiem	MSUV 0222020508	2140			~62		3 980,-
	MSUs 435v	z daszkiem	MSUV 0223020408	2000	1200		~86	15	5 430,-
		nogi, z daszkiem	MSUV 0223020508	2140			~88		5 456,-
	MSUs 416v	z daszkiem	MSUV 0230020408	2000	400		~37	6	2 768,-
		nogi, z daszkiem	MSUV 0230020508	2140			~39		2 793,-
	MSUs 426v	z daszkiem	MSUV 0231020408	2000	800		~63	12	4 487,-
		nogi, z daszkiem	MSUV 0231020508	2140			~65		4 514,-
	MSUs 436v	z daszkiem	MSUV 0232020408	2000	1200	~91	18	6 351,-	
		nogi, z daszkiem	MSUV 0232020508	2140		~93		6 380,-	

**Dopłata za wykonanie drzwi z efektem OMBRE**  
KOLORY STANDARDOWE

	dopłata za drzwi typu 300			24 zł/sztukę	
	dopłata za drzwi typu 400			25 zł/sztukę	
	dopłata za drzwi typu 302			11 zł/sztukę	
	dopłata za drzwi typu 402			11 zł/sztukę	
	dopłata za drzwi typu 303			9 zł/sztukę	
	dopłata za drzwi typu 403			11 zł/sztukę	
	dopłata za drzwi typu 304			8 zł/sztukę	
	dopłata za drzwi typu 404			9 zł/sztukę	
	dopłata za drzwi typu 305			8 zł/sztukę	
	dopłata za drzwi typu 405			8 zł/sztukę	

## Zestawy standardowych kolorów z efektem OMBRE

Numeracja	Kolor główny	Kolor cieniowania
1	RAL 1023	RAL 3020
2	RAL 3003	RAL 3005
3	RAL 2004	RAL 3005
4	RAL 2003	RAL 3020
5	RAL 3020	RAL 3005
6	RAL 2003	RAL 3005
7	RAL 6033	RAL 6005
8	RAL 5007	RAL 5010
9	RAL 5015	RAL 5010
10	RAL 1013	RAL 7032
11	RAL 1015	RAL 1023
12	RAL 7035	RAL 7040
13	RAL 9010	RAL 1015
14	RAL 7032	RAL 6011
15	RAL 7001	RAL 7012
16	RAL 3015	RAL 4003
17	RAL 6019	RAL 6011
18	RAL 1015	RAL 8016
19	RAL 1015	RAL 3005
20	RAL 1015	RAL 1017
21	RAL 5012	RAL 5010
22	RAL 4005	RAL 3005
23	RAL 4005	RAL 7016
24	RAL 5018	RAL 7016
25	RAL 7035	RAL 4005
26	RAL 7035	RAL 7016
27	RAL 6033	RAL 7016
28	RAL 5012	RAL 7016
29	RAL 9010	RAL 9005
30	RAL 9010	RAL 7016

Wyposażenie szaf z linii WSU i MSU - cokoły, daszki, podstawy do szaf typu WSU i MSU

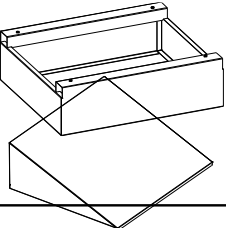
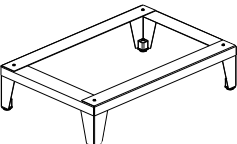
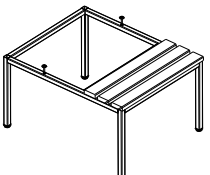
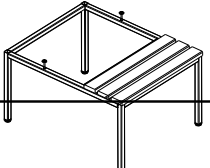
	Symbol	Kod wyrobu	Wymiary w mm (wys. x szer. x gł.)	Waga	Cena netto	Opis
<b>Cokoły</b>						
	C310 W	CWSU 010101	140 x 300 x 450	3	140,0	Cokół do szafy serii WSU. Elementy cokołu wykonane z giętej blachy o grubości 1,0 mm. Konstrukcja spawana. Cokół podwyższający szafę o 140 mm. Skręcany z szafą za pomocą blachowkrętów.
	C320 W	CWSU 010102	140 x 600 x 450	4,7	168,0	
	C330 W	CWSU 010103	140 x 900 x 450	6	191,0	
	C340 W	CWSU 010104	140 x 1200 x 450		217,0	
	C410 W	CWSU 020101	140 x 400 x 450	3,6	152,0	
	C420 W	CWSU 020102	140 x 800 x 450	5,7	180,0	
	C430 W	CWSU 020103	140 x 1200 x 450	8	217,0	
<b>Daszki</b>						
	D 310 W	DWSU 010101	200 x 300 x 500	3,5	123,0	Daszek do szafy serii WSU. Daszek wykonany z blachy o grubości 0,8 mm. Wysokość daszka 200 mm (podwyższa szafę o 200 mm). Mocowany z szafą za pomocą zatrzasków.
	D 320 W	DWSU 010102	200 x 600 x 500	5	161,0	
	D 330 W	DWSU 010103	200 x 900 x 500	6,6	195,0	
	D 410 W	DWSU 020101	200 x 400 x 500	4	132,0	
	D 420 W	DWSU 020102	200 x 800 x 500	6	180,0	
	D 430 W	DWSU 020103	200 x 1200 x 500	8,5	217,0	
<b>Podstawy z nogami</b>						
	WCn 311 W	PWSU 09020101	140 x 275 x 450	2,5	180,0	Podstawa nogi do szafy serii WSU. Wzdłużnice i poprzeczki wykonane z giętej blachy o grubości 1,5 mm. Konstrukcja spawana. Noga skośna z regulacją wysokości. Podstawa podwyższająca szafę o 140 mm. Skręcana z szafą za pomocą blachowkrętów.
	WCn 321 W	PWSU 09020201	140 x 575 x 450	3	189,0	
	WCn 331 W	PWSU 09020301	140 x 875 x 450	4	226,0	
	WCn 341 W	PWSU 09020401	140 x 1175 x 450		238,0	
	WCn 411 W	PWSU 10020101	140 x 375 x 450	2,6	186,0	
	WCn 421 W	PWSU 10020201	140 x 775 x 450	3,7	205,0	
	WCn 431 W	PWSU 10020301	140 x 1175 x 450	4,8	226,0	
<b>Podstawy z siedziskiem z listew drewnianych</b>						
	P 311 W	PWSU 01010102	390 x 290 x 745	5	195,0	Podstawa do szaf ubraniowych. Stelaż podstawy wykonany z profili zamkniętych. Konstrukcja spawana. Nogi podstawy z regulacją wysokości. Podstawa podwyższająca szafę o 390 mm. Wyposażona w trzy listwy drewniane. Skręcana z szafą za pomocą śrub.
	P 321 W	PWSU 01010202	390 x 590 x 745	6,6	300,0	
	P 331 W	PWSU 01010302	390 x 890 x 745	8,6	422,0	
	P 411 W	PWSU 02010102	390 x 390 x 745	5,5	224,0	
	P 421 W	PWSU 02010202	390 x 790 x 745	8	325,0	
	P 431 W	PWSU 02010302	390 x 1190 x 745	10	446,0	
<b>Podstawy z siedziskiem z listew PCV</b>						
	P 311 W	PWSU 01010103	390 x 290 x 745		216,0	Podstawa do szaf ubraniowych. Stelaż podstawy wykonany z profili zamkniętych. Konstrukcja spawana. Nogi podstawy z regulacją wysokości. Podstawa podwyższająca szafę o 390 mm.
	P 321 W	PWSU 01010203	390 x 590 x 745		329,0	
	P 331 W	PWSU 01010303	390 x 890 x 745		468,0	

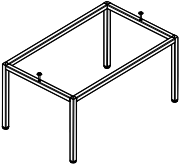
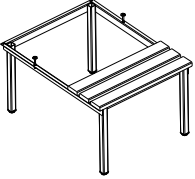
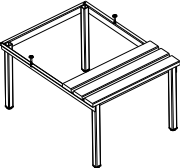
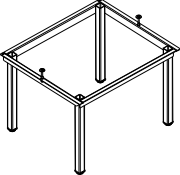
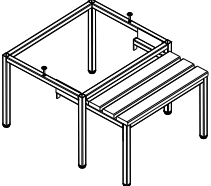

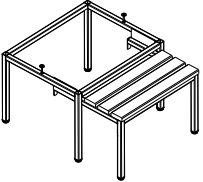

	P 411 W	PWSU 02010103	390 x 390 x 745		241,0	
	P 421 W	PWSU 02010203	390 x 790 x 745		362,0	
	P 431 W	PWSU 02010303	390 x 1190 x 745		504,0	
<b>Podstawy bez siedziska</b>						
	P 311 W	PWSU 01010101	390 x 290 x 490		177,0	Podstawa do szaf ubraniowych bez siedziska. Stelaż podstawy wykonany z profili zamkniętych. Konstrukcja spawana. Nogi podstawy z regulacją wysokości. Podstawa podwyższająca szafę o 390 mm. Skręcana z szafą za pomocą śrub.
	P 321 W	PWSU 01010201	390 x 590 x 490		270,0	
	P 331 W	PWSU 01010301	390 x 890 x 490		383,0	
	P 411 W	PWSU 02010101	390 x 390 x 490		202,0	
	P 421 W	PWSU 02010201	390 x 790 x 490		292,0	
	P 431 W	PWSU 02010301	390 x 1190 x 490		399,0	
<b>Podstawy z siedziskiem z listew drewnianych – wersja ekonomiczna</b>						
	P 313 W	PWSU 05010102	390 x 290 x 745	5,6	216,0	Podstawa do szaf ubraniowych. Nogi podstawy wykonane z profili zamkniętych. Wzdłużnice i poprzeczki podstawy wykonane z giętej blachy. Konstrukcja spawana. Nogi podstawy z regulacją wysokości. Podstawa podwyższająca szafę o 390 mm. Wyposażona w trzy listwy drewniane. Skręcana z szafą za pomocą śrub.
	P 323 W	PWSU 05010202	390 x 590 x 745	7	266,0	
	P 333 W	PWSU 05010302	390 x 890 x 745	9	355,0	
	P 413 W	PWSU 06010102	390 x 390 x 745	6	234,0	
	P 423 W	PWSU 06010202	390 x 790 x 745	8,5	283,0	
	P 433 W	PWSU 06010302	390 x 1190 x 745	10	372,0	
<b>Podstawy z siedziskiem z listew PCV – wersja ekonomiczna</b>						
	P 313 W	PWSU 05010103	390 x 290 x 745		234,0	Podstawa do szaf ubraniowych. Nogi podstawy wykonane z profili zamkniętych. Wzdłużnice i poprzeczki podstawy wykonane z giętej blachy. Konstrukcja spawana. Nogi podstawy z regulacją wysokości. Podstawa podwyższająca szafę o 390 mm. Wyposażona w trzy listwy z PCV. Skręcana z szafą za pomocą śrub.
	P 323 W	PWSU 05010203	390 x 590 x 745		297,0	
	P 333 W	PWSU 05010303	390 x 890 x 745		400,0	
	P 413 W	PWSU 06010103	390 x 390 x 745		266,0	
	P 423 W	PWSU 06010203	390 x 790 x 745		328,0	
	P 433 W	PWSU 06010303	390 x 1190 x 745		433,0	
<b>Podstawy bez siedziska – wersja ekonomiczna</b>						
	P 313 W	PWSU 05010101	390 x 290 x 487		190,0	Podstawa do szaf socjalnych bez siedziska. Nogi podstawy wykonane z profili zamkniętych. Wzdłużnice i poprzeczki podstawy wykonane z giętej blachy. Konstrukcja spawana. Nogi podstawy z regulacją wysokości. Podstawa podwyższająca szafę o 390 mm. Skręcana z szafą za pomocą śrub.
	P 323 W	PWSU 05010201	390 x 590 x 487		239,0	
	P 333 W	PWSU 05010301	390 x 890 x 487		321,0	
	P 413 W	PWSU 06010101	390 x 390 x 487		210,0	
	P 423 W	PWSU 06010201	390 x 790 x 487		255,0	
	P 433 W	PWSU 06010301	390 x 1190 x 487		336,0	
<b>Podstawy z wysuwającym siedziskiem z listew drewnianych</b>						
	Pw 311 W	PWSU 07010102	390 x 290 x 745	8	341,0	Podstawa do szaf socjalnych wysuwana. Stelaż podstawy i stelaż części wysuwnej wykonany z profili zamkniętych. Konstrukcja spawana. Nogi podstawy z regulacją wysokości. Podstawa podwyższająca szafę o 390 mm. Wyposażona w trzy listwy drewniane. Skręcana z szafą za pomocą śrub.
	Pw 321 W	PWSU 07010202	390 x 590 x 745	9	392,0	
	Pw 331 W	PWSU 07010302	390 x 890 x 745	9,5	507,0	
	Pw 411 W	PWSU 08010102	390 x 390 x 745	8	373,0	
	Pw 421 W	PWSU 08010202	390 x 790 x 745	9	415,0	
	Pw 431 W	PWSU 08010302	390 x 1190 x 745	10	530,0	

**Podstawy z wysuwającym siedziskiem z PCV**

	Pw 311 W	PWSU 07010103	390 x 290 x 745		364,0	Podstawa do szaf socjalnych wysuwana. Stelaż podstawy i stelaż części wysuwnej wykonany z profili zamkniętych. Konstrukcja spawana. Nogi podstawy z regulacją wysokości. Podstawa podwyższająca szafę o 390 mm. Wyposażona w trzy listwy z PCV. Skręcana z szafą za pomocą śrub.
	Pw 321 W	PWSU 07010203	390 x 590 x 745		422,0	
	Pw 331 W	PWSU 07010303	390 x 890 x 745		557,0	
	Pw 411 W	PWSU 08010103	390 x 390 x 745		407,0	
	Pw 421 W	PWSU 08010203	390 x 790 x 745		459,0	
	Pw 431 W	PWSU 08010303	390 x 1190 x 745		597,0	

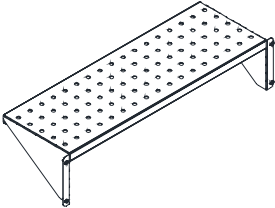
**Półki na buty do podstaw (standardowych, ekonomicznych i chowanych)**

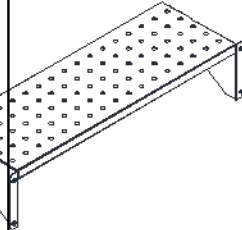
Perforowane półki na buty umożliwiają ustawienie obuwia pod szafką. Półka ma głębokość 230 mm. Półki sprzedawane oddzielnie, do samodzielnego montażu.

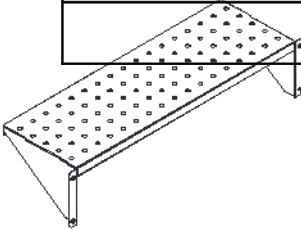
	Symbol	Kod wyrobu	Wymiary w mm (szer. x gł.)	Waga	Cena netto	
<b>Półki do podstaw standardowych</b>						
	PpBKS 531/ P 311 W	XPSUM 01160101	do szafy szer.300 mm 237 x 230		74,0	 <p><i>podstawa standardowa po zamontowaniu półki na buty</i></p>
	PpBKS 541/ P 411 W	XPSUM 01170101	do szafy szer.400 mm 337 x 230		83,0	
	PpBKS 532/ P 321 W	XPSUM 01190101	do szafy szer.600 mm 537 x 230		95,0	
	PpBKS 542/ P 421 W	XPSUM 01210101	do szafy szer.800 mm 737 x 230		109,0	
	PpBKS 533/ P 331 W	XPSUM 01220101	do szafy szer.900 mm 837 x 230		117,0	
	PpBKS 543/ P 431 W	XPSUM 01230101	do szafy szer.1200 mm 1137 x 230		133,0	
<b>Półki do podstaw ekonomicznych</b>						
	PP 313 W	XPSUM 01310101	do szafy szer.300 mm 184 x 230		74,0	 <p><i>podstawa ekonomiczna po zamontowaniu półki na buty</i></p>
	PP 413 W	XPSUM 01320101	do szafy szer.400 mm 284 x 230		83,0	
	PP 323 W	XPSUM 01330101	do szafy szer.600 mm 484 x 230		95,0	
	PP 423 W	XPSUM 01340101	do szafy szer.800 mm 684 x 230		109,0	
	PP 333 W	XPSUM 01350101	do szafy szer.900 mm 784 x 230		117,0	
	PP 433 W	XPSUM 01360101	do szafy szer.1200 mm 1084 x 230		133,0	
<b>Półki do podstaw wysuwnych</b>						
	PPw 311W	XPSUM 01280101	do szafy szer.300 mm 179 x 230		74,0	

	PPw 411 W	XPSUM 01290101	do szafy szer.400 mm 279 x 230		83,0	 <p><i>podstawa wysuwna po zamontowaniu półki na buty</i></p>
	PPw 321 W	XPSUM 01250101	do szafy szer.600 mm 479 x 230		95,0	
	PPw 421 W	XPSUM 01260101	do szafy szer.800 mm 679 x 230		109,0	
	PPw 331 W	XPSUM 01300101	do szafy szer.900 mm 779 x 230		117,0	
	PPw 431W	XPSUM 01270101	do szafy szer.1200 mm 1079 x 230		133,0	

### Szatnie otwarte SZOS

Zestawy szatniowe składają się z otwartego przedziału na ubrania z drążkiem oraz skrytek (oprócz Szos0). Model Szos0 wyposażony jest w półkę nad drążkiem. W skład zestawu wchodzi również podstawa metalowa z listwami drewnianymi z perforowaną półką na buty oraz daszek na górze szafy.

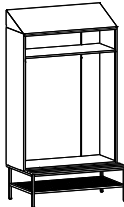
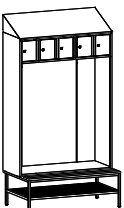
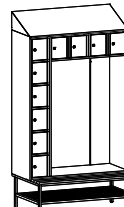
Rysunek	Oznaczenie	Index	Wymiary wys. x szer.x gł (mm)	Krótki nr pozycji	Cena netto	OPIS
	Szos 0	SZOG 0101010101	2190x1175x490/745	4652	1 847,-	Zestaw szatniowy składający się z otwartego przedziału na ubrania z drążkiem i półką nad drążkiem. Zestaw na podstawie z metalową półką na buty. Siedzisko z listew drewnianych.
	Szos 5	SZOG 0101020201	2190x1175x490/745	4658	2 210,-	Zestaw szatniowy składający się z otwartego przedziału na ubrania z drążkiem i 5-cioma skrytkami nad drążkiem. Zestaw na podstawie z metalową półką na buty. Siedzisko z listew drewnianych.
	Szos 10	SZOG 0101030201	2190x1175x490/745	4686	2 862,-	Zestaw szatniowy składający się z otwartego przedziału na ubrania z drążkiem i 10-cioma skrytkami. Zestaw na podstawie z metalową półką na buty. Siedzisko z listew drewnianych.



	Szos 15	SZOG 0101040201	2190x1175x490/745	77625	3 406,-	Zestaw szatniowy składający się z otwartego przedziału na ubrania z drążkiem i 15-toma skrytkami. Zestaw na podstawie z metalową półką na buty. Siedzisko z listew drewnianych.
--	---------	-----------------	-------------------	-------	---------	---

### Szafy strażackie

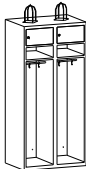
Wieniec dolny szafy wykonany z blachy stalowej gr. 1,5 mm, pozostałe elementy z blachy gr. 1,0 mm. Skrytka zamykana zamkiem cylindrycznym ryglowanym w jednym punkcie. Pod skrytką półka z drążkiem ubraniowym. Na wieńcu górnym montowany uchwyt do hełmu.

	OZNACZENIE	KOD	WYMIARY w mm. wys. x szer. x gł.	WAGA w kg	CENA netto	Informacje dodatkowe
	Sus 41	SST 07010201	1950 x 400 x 550	40	1 157,-	
	Sus 42	SST 08010201	1950 x 800 x 550	70	1 892,-	

## Szafki śniadaniowe wiszące

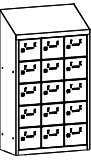
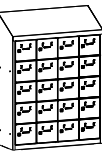
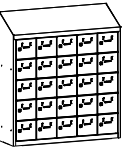
	OZNACZENIE	KOD	WYMIARY w mm. wys. x szer. x gł.	WAGA w kg	Ilość kolumn	Ilość skrytek	CENA netto	Informacje dodatkowe
<b>Drzwi skrzydłowe</b>								
Szafka śniadaniowa ze skośnym daszkiem. Szafa wykonana z blachy czarnej o grubości 0,8 mm malowanej proszkowo. Możliwość zawieszenia na ścianie. W ścianach bocznych otwory do skręcania szafek ze sobą. Drzwi gładkie z wizytownikiem, zamykane na zamek cylindryczny z 2 kluczami.								
	Szafka śniadaniowa Sus 215w	SUS 0821050601	1090 x 240 x 300		1	5	563,-	
	Szafka śniadaniowa Sus 225w	SUS 0822050601	1090 x 430 x 300		2	10	977,-	
	Szafka śniadaniowa Sus 235w	SUS 0823050601	1090 x 620 x 300		3	15	1 401,-	
	Szafka śniadaniowa Sus 245w	SUS 0824050601	1090 x 810 x 300		4	20	1 796,-	
	Szafka śniadaniowa Sus 255w	SUS 0825050601	1090 x 1000 x 300		5	25	2 220,-	

**Drzwi skrzydłowe-przelotowe**

Szafka śniadaniowa przelotowa. Dostęp do szafy możliwy z obu stron. Wykonana z blachy czarnej o grubości 0,8 mm malowanej proszkowo. W ścianach bocznych otwory do skręcania ze sobą lub kotwiczenia. Drzwi gładkie z wizytownikiem, zamykane na zamek cylindryczny z 2 kluczami.

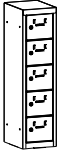
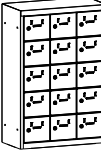
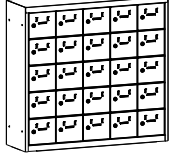
	Szafka śniadaniowa Sus 215p	SUS 0921050101	940 x 240 x 300		1	5	735,-	
	Szafka śniadaniowa Sus 225p	SUS 0922050101	940 x 430 x 300		2	10	1 322,-	
	Szafka śniadaniowa Sus 235p	SUS 0923050101	940 x 620 x 300		3	15	1 774,-	
	Szafka śniadaniowa Sus 245p	SUS 0924050101	940 x 810 x 300		4	20	2 461,-	
	Szafka śniadaniowa Sus 255p	SUS 0925050101	940 x 1000 x 300		5	25	3 057,-	

**Drzwi z plexi**

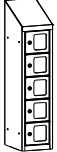

Szafka śniadaniowa ze skośnym daszkiem. Szafa wykonana z blachy czarnej o grubości 0,8 mm malowanej proszkowo, drzwi wykonane z przezroczystej plexi o grubości 4 mm. Możliwość zawieszenia na ścianie. W ścianach bocznych otwory do skręcania szafek ze sobą. Szafa wyposażona w zamek cylindryczny z 2 kluczami.

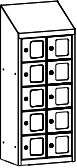
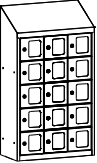
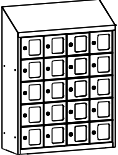
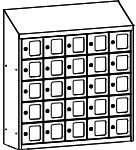



	Szafka śniadaniowa Sus 215wp	SUS 0821130601	1090 x 240 x 300		1	5	688,-	
---	------------------------------	----------------	------------------	--	---	---	-------	--

	Szafka śniadaniowa Sus 225wp	SUS 0822130601	1090 x 430 x 300		2	10	1 201,-	
	Szafka śniadaniowa Sus 235wp	SUS 0823130601	1090 x 620 x 300		3	15	1 704,-	
	Szafka śniadaniowa Sus 245wp	SUS 0824130601	1090 x 810 x 300		4	20	2 250,-	
	Szafka śniadaniowa Sus 255wp	SUS 0825130601	1090 x 1000 x 300		5	25	2 785,-	

### Szafki śniadaniowe stojące typu MSus – bez nóg

Szafki śniadaniowe stojące - wykonane z blachy 0,8 – 1,0 mm. Duża ilość skrytek - po 10 szt. w jednym słupku. Po otwarciu drzwiczek zyskujemy łatwy dostęp do wnętrza szafki.

	Oznaczenie	Kod	Wymiary w mm (wys. x szer. x gł )	Wersja	Cena netto	Wersja	Cena netto	Opis
	MSus 3110	MSU 0126120101 MSU 1726120101	1800x325x500 1800x325x300	st	1 371,- 1 335,-	lx	1 441,- 1 405,-	Szafka śniadaniowa z 10 skrytkami
	MSus 3210	MSU 0127120101 MSU 1727120101	1800x600x500 1800x600x300	st	2 224,- 2 167,-	lx	2 339,- 2 283,-	Szafka śniadaniowa z 20 skrytkami

	MSus 3310	MSU 0128120101 MSU 1728120101	1800x875x500 1800x875x300	st	3 263,- 3 182,-	lx	3 434,- 3 351,-	Szafka śniadaniowa z 30 skrytkami
	MSus 3410	MSU 0129120101 MSU 1729120101	1800x1150x500 1800x1150x300	st	4 079,- 3 978,-	lx	4 292,- 4 187,-	Szafka śniadaniowa z 40 skrytkami
	MSus 4110	MSU 0226120101 MSU 1826120101	1800x425x500 1800x425x300	st	1 507,- 1 471,-	lx	1 586,- 1 547,-	Szafka śniadaniowa z 10 skrytkami
	MSus 4210	MSU 0227120101 MSU 1827120101	1800x800x500 1800x800x300	st	2 596,- 2 533,-	lx	2 732,- 2 664,-	Szafka śniadaniowa z 20 skrytkami
	MSus 4310	MSU 0228120101 MSU 1828120101	1800x1175x500 1800x1175x300	st	3 743,- 3 649,-	lx	3 939,- 3 842,-	Szafka śniadaniowa z 30 skrytkami

### Szafki śniadaniowe stojące typu MSus – z nogami

Szafki śniadaniowe stojące - wykonane z blachy 0,8 – 1,0 mm. Duża ilość skrytek - po 10 szt. w jednym słupku. Po otwarciu drzwiczek zyskujemy łatwy dostęp do wnętrza szafki.

	Oznaczenie	Kod	Wymiary w mm (wys. x szer. x gł)	Wersja	Cena netto	Wersja	Cena netto	Opis
	MSus 3110 z nogami	MSU 0126120201 MSU 1726120201	1940x325x500 1940x325x300	st	1 464,- 1 429,-	lx	1 535,- 1 498,-	Szafka śniadaniowa z 10 skrytkami osadzona na nogach skośnych o wysokości 140 mm.
	MSus 3210 z nogami	MSU 0127120201 MSU 1727120201	1940x600x500 1940x600x300	st	2 318,- 2 261,-	lx	2 432,- 2 376,-	Szafka śniadaniowa z 20 skrytkami osadzona na nogach skośnych o wysokości 140 mm.
	MSus 3310 z nogami	MSU 0128120201 MSU 1728120201	1940x875x500 1940x875x300	st	3 356,- 3 276,-	lx	3 528,- 3 444,-	Szafka śniadaniowa z 30 skrytkami osadzona na nogach skośnych o wysokości 140 mm.
	MSus 3410 z nogami	MSU 0129120201 MSU 1729120201	1940x1150x500 1940x1150x300	st	4 172,- 4 071,-	lx	4 386,- 4 280,-	Szafka śniadaniowa z 40 skrytkami osadzona na nogach skośnych o wysokości 140 mm.

	MSus 4110 z nogami	MSU 0226120201 MSU 1826120201	1940x425x500 1940x425x300	st	1 601,- 1 564,-	lx	1 680,- 1 640,-	Szafka śniadaniowa z 10 skrytkami osadzona na nogach skośnych o wysokości 140 mm.
	MSus 4210 z nogami	MSU 0227120201 MSU 1827120201	1940x800x500 1940x800x300	st	2 690,- 2 627,-	lx	2 826,- 2 758,-	Szafka śniadaniowa z 20 skrytkami osadzona na nogach skośnych o wysokości 140 mm.
	MSus 4310 z nogami	MSU 0228120201 MSU 1828120201	1940x1175x500 1940x1175x300	st	3 837,- 3 742,-	lx	4 033,- 3 936,-	Szafka śniadaniowa z 30 skrytkami osadzona na nogach skośnych o wysokości 140 mm.

### Daszki do szafek śniadaniowych stojących typu MSus o głębokości 300 mm

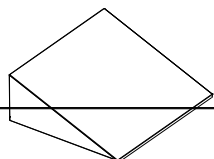

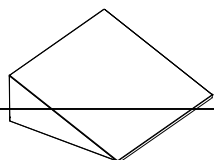

	Symbol	Kod wyrobu	Wymiary w mm (wys. x szer. x gł.)	Waga	Cena ntto	Opis
	D 310 W	DWSU 170401	120 x 325 x 300		138,-	Daszek do szafy serii MSus śniadaniowych o głębokości 300 mm. Daszek wykonany z blachy o grubości 0,8 mm. Wysokość daszka 120 mm (podwyższa szafę o 120 mm). Mocowany z szafą za pomocą zatrzasków.
	D 320 W	DWSU 180401	120 x 600 x 300		154,-	
	D 330 W	DWSU 190401	120 x 875 x 300		204,-	
	D 340 W	DWSU 200401	120 x 1150 x 300		231,-	
	D 410 W	DWSU 210401	120 x 425 x 300		149,-	
	D 420 W	DWSU 220401	120 x 800 x 300		171,-	
	D 430 W	DWSU 230401	120 x 1175 x 300		231,-	

### Daszki do szafek śniadaniowych stojących typu MSus o głębokości 500 mm





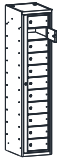

	Symbol	Kod wyrobu	Wymiary w mm (wys. x szer. x gł.)	Waga	Cena ntto	Opis
	D 310 W	DWSU 120101	200 x 325 x 500		143,-	Daszek do szafy serii MSus śniadaniowych o głębokości 500 mm. Daszek wykonany z blachy o grubości 0,8 mm. Wysokość daszka 200 mm (podwyższa szafę o 200 mm). Mocowany z szafą za pomocą zatrzasków.
	D 320 W	DWSU 010102	200 x 600 x 500		161,-	
	D 330 W	DWSU 130101	200 x 875 x 500		215,-	
	D 340 W	DWSU 140101	200 x 1150 x 500		242,-	
	D 410 W	DWSU 150101	200 x 425 x 500		154,-	
	D 420 W	DWSU 020102	200 x 800 x 500		180,-	
	D 430 W	DWSU 160101	200 x 1175 x 500		242,-	

### Szafy do przechowywania czystej i brudnej odzieży MKB

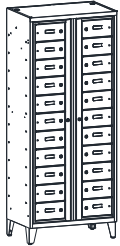
	OZNACZENIE	KOD	WYMIARY w mm. Wys. x szer. x gł.	WAGA w kg	Ilość komór na brudną odzież	Ilość skrytek na czystą odzież	CENA netto	Informacje dodatkowe
	MKB 2	MKB 0235120101	1800 x 800 x 500	~73	2	22	2 811,-	Szafa do przechowywania czystej i brudnej odzieży. Wykonana z blachy stalowej gr. 0,6 – 0,8 mm. Rama drzwi, w której osadzone są drzwiczki skrytek jest wykonana z blachy gr. 1,5 mm. Każda skrytka zamykana niezależnym kluczem. Otwarcie wszystkich skrytek umożliwia w/w rama z centralnie zamontowanym zamkiem.
	MKB 4	MKB 0236120101	1800 x 400 x 500	~40	2	11	1 661,-	Szafa do przechowywania czystej odzieży. Wykonana z blachy stalowej gr. 0,6 – 0,8 mm. Rama drzwi, w której osadzone są drzwiczki skrytek wykonana z blachy gr. 1,5 mm. Każda skrytka zamykana niezależnym kluczem. Otwarcie wszystkich skrytek umożliwia w/w rama z centralnie zamontowanym zamkiem.
	MKB 5	MKB 0237120101	1800 x 400 x 500	~28	1	1	1 150,-	Szafa do przechowywania brudnej odzieży. Wykonana z blachy stalowej gr. 0,8 mm. Centralnie ryglowane drzwi. W drzwiach znajduje się kłapa wrzutowa umożliwiająca wrzucenie brudnej odzieży do założonego na ramce worka. Wewnątrz szafy zamontowany jest uchyt na worek.
	MKB 5E	MKB 0237120115	1800 x 400 x 500	~27	1	1	891,-	Szafa do przechowywania brudnej odzieży. Wyposażona w otwór wrzutowy. Wykonana z blachy stalowej gr. 0,8 mm. Centralnie ryglowane drzwi, nad którymi otwór na brudną odzież.

### Szafy do przechowywania czystej i brudnej odzieży MKB na nóżkach

	OZNACZENIE	KOD	WYMIARY w mm. Wys. x szer. x gł.	WAGA w kg	Ilość komór na brudną odzież	Ilość skrytek na czystą odzież	CENA netto	Informacje dodatkowe
	MKB 2	MKB 0235120201	1940 x 800 x 500	~73	2	22	2 905,-	Szafa do przechowywania czystej i brudnej odzieży. Wykonana z blachy stalowej gr. 0,6 – 0,8 mm. Rama drzwi, w której osadzone są drzwiczki skrytek jest wykonana z blachy gr. 1,5 mm. Każda skrytka zamykana niezależnym kluczem. Otwarcie wszystkich skrytek umożliwia w/w rama z centralnie zamontowanym zamkiem. Szafa osadzona na nogach skośnych o wys. 140 mm.
	MKB 4	MKB 0236120201	1940 x 400 x 500	~40	2	11	1 755,-	Szafa do przechowywania czystej odzieży. Wykonana z blachy stalowej gr. 0,6 – 0,8 mm. Rama drzwi, w której osadzone są drzwiczki skrytek wykonana z blachy gr. 1,5 mm. Każda skrytka zamykana niezależnym kluczem. Otwarcie wszystkich skrytek umożliwia w/w rama z centralnie zamontowanym zamkiem. Szafa osadzona na nogach skośnych o wys. 140 mm.
	MKB 5	MKB 0237120201	1940 x 400 x 500	~28	1	1	1 244,-	Szafa do przechowywania brudnej odzieży. Wykonana z blachy stalowej gr. 0,8 mm. Centralnie ryglowane drzwi. W drzwiach znajduje się kłapa wrzutowa umożliwiająca wrzucenie brudnej odzieży do założonego na ramce worka. Wewnątrz szafy zamontowany jest uchwyt na worek. Szafa osadzona na nogach skośnych o wys. 140 mm.
	MKB 5E	MKB 0237120215	1940 x 400 x 500	~27	1	1	985,-	Szafa do przechowywania brudnej odzieży. Wyposażona w otwór wrzutowy. Wykonana z blachy stalowej gr. 0,8 mm. Centralnie ryglowane drzwi, nad którymi otwór na brudną odzież. Szafa osadzona na nogach skośnych o wys. 140 mm.

### Szafy gospodarcze MSAU

Szafka socjalna – gospodarcza zamykana zamkiem cylindrycznymi z ryglowaniem w 2 punktach. Korpus szaf wykonany z blachy o gr. 0,6-0,8 mm. Drzwi i półki wykonane z blachy o gr. 0,6 mm. Szafy posiadają otwory w ścianach bocznych do łączenia ze sobą i otwory w ścianie tylnej do mocowania ze ścianą. Maksymalne dopuszczalne obciążenie półki do 10 kg. W standardzie w drzwiach jest zamontowany solidny haczyk PCV.

	OZNACZENIE	KOD	WYMIARY w mm. wys. x szer. x gł.	WAGA w kg	Cena netto	Informacje dodatkowe
	MSU 60	MSAU 0401030201	1800 x 600 x 500	52	1 215,-	Szafka wyposażona w 4 stałe półki.
	MSU 80	MSAU 0501030201	1800 x 800 x 500		1 390,-	
	MSU 61	MSAU 0401030401	1800 x 600 x 500	54	1 320,-	Szafka wyposażona wewnątrz lewego segmentu – w 4 półki, wewnątrz prawego segmentu – w górną półkę, poniżej w drążek z 3 przesuwanymi wieszakami na ubranie.
	MSU 81	MSAU 0501030401	1800 x 800 x 500		1 455,-	
	MSU 62	MSAU 0401030501	1800 x 600 x 500	52	1 230,-	Szafka wyposażona wewnątrz lewego segmentu – w 4 półki. Prawy segment służy do przechowywania szczotek, mopa i innych narzędzi do sprzątania. Brak ścianki rozdzielającej na dole szafki pozwala na umieszczenie np.wiadra.
	MSU 82	MSAU 0501030501	1800 x 800 x 500		1 405,-	
	MSU 63	MSAU 0401040601	1800 x 600 x 500		1 345,-	Szafka wyposażona w 2 przedziały ubraniowe. Każdy z przedziałów wyposażony jest w drążek ubraniowy z trzema wieszakami.
	MSU 83	MSAU 0501040601	1800 x 800 x 500		1 430,-	

### Szafy gospodarcze MSAU (na nóżkach)

Szafka socjalna – gospodarcza zamykana zamkiem cylindrycznymi z ryglowaniem w 2 punktach. Korpus szaf wykonany z blachy o gr. 0,6-0,8 mm. Drzwi i półki wykonane z blachy o gr. 0,6 mm. Szafy posiadają otwory w ścianach bocznych do łączenia ze sobą i otwory w ścianie tylnej do mocowania ze ścianą. Maksymalne dopuszczalne obciążenie półki do 10 kg. Szafy osadzone są na nogach skośnych o wysokości 140 mm. W standardzie w drzwiach jest zamontowany solidny haczyk PCV.

	OZNACZENIE	KOD	WYMIARY w mm. wys. x szer. x gł.	WAGA w kg	Cena netto	Informacje dodatkowe
--	------------	-----	--	--------------	------------	----------------------

	MSU 60	MSAU 0401030202	1940 x 600 x 500	52	1 335,-	Szafka wyposażona w 4 stałe półki
	MSU 80	MSAU 0501030202	1940 x 800 x 500		1 510,-	
	MSU 61	MSAU 0401030402	1940 x 600 x 500	54	1 440,-	Szafka wyposażona wewnątrz lewego segmentu – w 4 półki, wewnątrz prawego segmentu – w górną półkę, poniżej w drążek z 3 przesuwanymi wieszakami na ubranie.
	MSU 81	MSAU 0501030402	1940 x 800 x 500		1 575,-	
	MSU 62	MSAU 0401030502	1940 x 600 x 500	52	1 350,-	Szafka wyposażona wewnątrz lewego segmentu – w 4 półki. Prawy segment służy do przechowywania szczotek, mopa i innych narzędzi do sprzątania. Brak ścianki rozdzielającej na dole szafki pozwala na umieszczenie np.wiadra.
	MSU 82	MSAU 0501030502	1940 x 800 x 500		1 525,-	
	MSU 63	MSAU 0401040602	1940 x 600 x 500		1 465,-	Szafka wyposażona w 2 przedziały ubraniowe. Każdy z przedziałów wyposażony jest w drążek ubraniowy z trzema wieszakami.
	MSU 83	MSAU 0501040602	1940 x 800 x 500		1 550,-	

### Nadstawki szafek gospodarczych MSAU

Nadstawka do szaf socjalno-gospodarczych zamykana zamkiem cylindrycznymi z ryglowaniem w 2 punktach. Korpus szaf wykonany z blachy o gr. 0,6-0,8 mm. Drzwi i półki wykonane z blachy o gr. 0,6 mm.



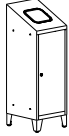
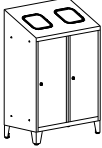
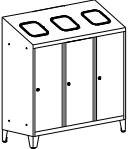
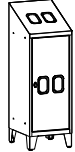

	OZNACZENIE	KOD	WYMIARY w mm. wys. x szer. x gł.	WAGA w kg	Cena netto	Informacje dodatkowe
	MSU 65	MSAU 0403030101	400 x 600 x 500	52	675,-	Nadstawka bez półek.
	MSU 85	MSAU 0503030101	400 x 800 x 500		740,-	
	MSU 66	MSAU 0403030701	400 x 600 x 500	54	765,-	Nadstawka wyposażona w jedną stałą półkę.
	MSU 86	MSAU 0503030701	400 x 800 x 500		835,-	

### Pojemniki do segregacji odpadów MPO

Pojemnik przeznaczony jest do użytku wewnętrznego, na odpady typu: plastik, papier, szkło, bateria, żarówki itp. Korpus wykonany jest z blachy stalowej 0,8-1 mm malowany proszkowo farbą strukturalną. Samozamykające się pokrywy zapobiegają wydzielaniu się nieprzyjemnych zapachów. Pojemniki przystosowane na worki o pojemności 120 litrów lub na metalowe (ocynkowane) pojemniki. Drzwi skrzydłowe zamykane na zamek obrotowy z możliwością zamknięcia na kłódkę. Na worki dostosowana jest wysuwana rama na prowadnicach kulkowych.

	OZNACZENIE	KOD	WYMIARY w mm. wys. x szer. x gł.	WAGA w kg	Cena netto	Wyposażenie
	MPO 01r	PNO 0101010301	1220 x 400 x 450		1 179,-	-1 rama na worki
	MPO 01k	PNO 0101010201	1220 x 400 x 450		1 288,-	-1 kosz
	MPO 02r	PNO 0201010301	1220x800x450		1 790,-	- 2 ramy na worki
	MPO 02k	PNO 0201010201	1220x800x450		2 004,-	- 2 kosze
	MPO 02rk	PNO 0201010401	1220x800x450		1 899,-	- 1 rama na worki + 1 kosz
	MPO 03r	PNO 0301010301	1220x1200x450		2 400,-	- 3 ramy na worki
	MPO 03k	PNO 0301010201	1220x1200x450		2 726,-	- 3 kosze
	MPO 03rrk	PNO 0301010601	1220x1200x450		2 506,-	- 2 ramy na worki + 1 kosz
	MPO 03kk	PNO 0301010501	1220x1200x450		2 620,-	- 2 kosze + 1 rama na worki
	Kosz ocynkowany MPO	XPNO 01010101			237,-	Kosz dostosowany do pojemników MPO
	MPO na odpady drobne	PNO 0101010701	1220 x 400 x 450		1 451,-	Drobne śmieci (baterie, żarówki, korki i inne) wrzuca się do pojemników znajdujących się wewnątrz koszy, poprzez uchYLENIE kłapek znajdujących się na górze i z przodu kosza.

## Szafy socjalne z wentylacją i termowentylacją





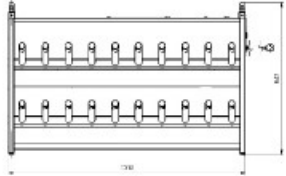

	OZNACZENIE	KOD	WYMIARY w mm. wys. x szer. x gł.	WAGA kg	Ilość kolumn	CENA netto	Wyposażenie
	Sum 421	SUMW 0701030214	1940x800x490		2	3 600,-	<ul style="list-style-type: none"> <li>✓ wentylacja</li> <li>✓ grzanie 1000 W</li> <li>✓ szafa bez przegrody wewnętrznej</li> </ul>
	Sum 421	SUMW 0701030215	1940x800x490		2	3 847,-	<ul style="list-style-type: none"> <li>✓ wentylacja</li> <li>✓ grzanie 1000 W</li> <li>✓ przegrody wewnętrzne w komorach</li> </ul>
	Sum 421	SUMW 0701030219	1940x800x490		2	4 201,-	<ul style="list-style-type: none"> <li>✓ wentylacja</li> <li>✓ grzanie 1000 W</li> <li>✓ przegrody wewnętrzne w komorach</li> <li>✓ wyłącznik czasowy gniazdko do podłączenia 3 szaf w ciąg</li> </ul>
	Sum 421	SUMW 0701030220	1940x800x490		2	3 562,-	<ul style="list-style-type: none"> <li>✓ wentylacja</li> <li>✓ grzanie 500 W</li> <li>✓ szafa bez przegrody wewnętrznej</li> </ul>
	Sum 421	SUMW 0701030221	1940x800x490		2	3 809,-	<ul style="list-style-type: none"> <li>✓ wentylacja</li> <li>✓ grzanie 500 W</li> <li>✓ przegrody wewnętrzne w komorach</li> </ul>

	Sum 421	SUMW 0701030225	1940x800x490		2	4 162,-	<ul style="list-style-type: none"> <li>✓ wentylacja</li> <li>✓ grzanie 500 W</li> <li>✓ przegrody wewnętrzne w komorach</li> <li>✓ wyłącznik czasowy gniazdko do podłączenia 3 szaf w ciąg</li> </ul>
--	---------	-----------------	--------------	--	---	---------	---



### Szafa do suszenia odzieży i butów

	OZNACZENIE	KOD	WYMIARY w mm. wys. x szer. x gł.	WAGA kg	CENA netto	OPIS
	Szafa do suszenia odzieży i butów SSBIU	XXXP 020055C	1970x1420x530		7 165,-	<p>Szafa do suszenia odzieży i butów na 10 kompletów roboczych. Kurtyna z przezroczystych lameli zabezpiecza przed nadmierną utratą ciepła oraz umożliwia swobodny dostęp do suszonej odzieży. Szafa wykonana z blachy ocynkowanej ogniowo, niemalowana.</p> <p>Szafa wyposażona w:</p> <ul style="list-style-type: none"> <li>- drążek do zawieszania odzieży</li> <li>- 20 rur do zawieszania obuwia</li> <li>- jeden moduł grzewczo-wentylacyjny</li> <li>- dwa uchwyty do przesuwania szafy</li> <li>- stopki poziomujące</li> </ul> <p>Zastosowano jeden moduł wentylatora grzałki i elektryki- moduł grzewczo-wentylacyjny włączany jest jednocześnie dla obu części szafy (górnjej i dolnej). Szafa posiada atomatyczny wyłącznik czasowy o domyślnym nastawie 5 godzin grzania i 10 min schłodzenia.</p>
	Szafa do suszenia butów SSBIU	XXXP 020055D	840x1420x530		6 185,-	<p>Szafa wyposażona w:</p> <ul style="list-style-type: none"> <li>- 20 rur do zawieszania obuwia</li> <li>- jeden moduł grzewczo-wentylacyjny</li> <li>- dwa uchwyty do przesuwania szafy</li> <li>- stopki poziomujące</li> </ul> <p>Zastosowano jeden moduł wentylatora grzałki i elektryki. Szafa posiada atomatyczny wyłącznik czasowy o domyślnym nastawie 5 godzin grzania i 10 min schłodzenia.</p>

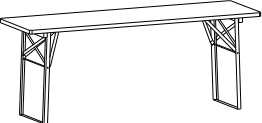
## Krzesła, stoły i ławki

	OZNACZENIE	KOD	WYMIARY w mm. wys. x szer. x gł.	WAGA w kg	CENA netto	OPIS
	MKD	KKDM	810/450 x 450 x 450	4	217,-	Siedzisko i oparcie ukształtowane ergonomicznie, ze sklejki bukowej, lakierowane lakierem bezbarwnym. Stelaż z rurki stalowej malowany w kolorze RAL 8016. Nogi wyposażone w stopki z tworzywa, nie niszczące podłogi. Krzesło certyfikowane, jako stanowisko pracy ucznia zgodnie z normą PN-EN 1729-1 Wymiary krzesła – rozmiar 6
	ŁO 12	LO 01010101	460 x 1200 x 420	8	398,-	Stelaż ławki wykonany z rurki stalowej, malowana proszkowo na kolor Ral 8016. Siedzisko wykonane z trzech listew z drewna, lakierowanych lakierem bezbarwnym. Nogi wyposażone w stopki z tworzywa, nie niszczące podłogi.
	ŁO 16	LO 02010101	460 x 1600 x 420	10	524,-	Stelaż ławki wykonany z rurki stalowej, malowana proszkowo na kolor Ral 8016. Siedzisko wykonane z trzech listew z drewna, lakierowanych lakierem bezbarwnym. Nogi wyposażone w stopki z tworzywa, nie niszczące podłogi.
	ŁO 20	LO 03010201	460 x 2000 x 420	14	691,-	
	łsz 3	LSZ 050205	405 x 1000 x 355	10	543,-	
	łsz 3a	LSZ 060205	405 x 1500 x 355	13	602,-	
	łsz 1	LSZ 010101	1650 x 1000 x 380	18	832,-	
	łsz 1a	LSZ 020101	1650 x 1500 x 380	23	1 078,-	
	łsz 2	LSZ 030102	1650 x 1000 x 730	30	1 141,-	
	łsz 2a	LSZ 040102	1650 x 1500 x 730	37	1 487,-	
	Ławka BS (dawniej ŁOS)	ŁAWKABS	480 x 2200 x 250		224,-	Stelaż ławki składany, zbudowany z kątownika, malowany proszkowo na kolor zielony Ral 6005. Siedzisko ławki wykonane z litego drewna, lakierowane lakierem bezbarwnym.
	Stół BS (dawniej SOS)	STÓŁBS	780 x 2200 x 600	27	454,-	Stelaż stołu składany, zbudowany z kątownika, malowany proszkowo na kolor zielony Ral 6005. Blat stołu z litego drewna, lakierowany lakierem bezbarwnym.

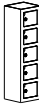
### Szafki na komórki WSS

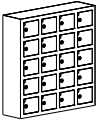
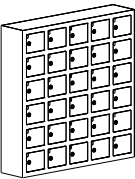
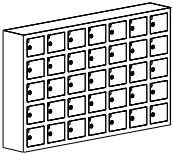
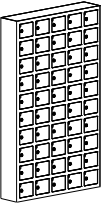
	OZNACZENIE	KOD	WYMIARY w mm. wys. x szer. x gł.	WAGA w kg	Ilość kolumn	Ilość skrytek	CENA netto	OPIS
	WSS 05	WSS 06010601	780 X 210 X 200	19	1	5	1 060,-	5-skrytkowa szafka do przechowywania telefonów komórkowych. Każda skrytka ma swój oddzielny zamek. Przystosowana do zawieszenia na ścianie.
	WSS 10	WSS 01010101	780 X 390 X 200	36	2	10	1 602,-	10-skrytkowa szafka do przechowywania telefonów komórkowych. Każda skrytka ma swój oddzielny zamek. Przystosowana do zawieszenia na ścianie.
	WSS 20	WSS 02010201	780 X 750 X 200	59	4	20	3 114,-	20-skrytkowa szafka do przechowywania telefonów komórkowych. Każda skrytka ma swój oddzielny zamek. Przystosowana do zawieszenia na ścianie.
	WSS 30	WSS 03020301	930 X 930 X 200	84	5	30	4 595,-	30-skrytkowa szafka do przechowywania telefonów komórkowych. Każda skrytka ma swój oddzielny zamek. Przystosowana do zawieszenia na ścianie.
	WSS 35	WSS 07010701	780 x 1290 x 200	99	7	35	5 423,-	35-skrytkowa szafka do przechowywania telefonów komórkowych. Każda skrytka ma swój oddzielny zamek. Przystosowana do zawieszenia na ścianie.
	WSS 50	WSS 03030801	1530 x 930 x 200	131	5	50	7 592,-	50-skrytkowa szafka do przechowywania telefonów komórkowych. Każda skrytka ma swój oddzielny zamek. Przystosowana do zawieszenia na ścianie.

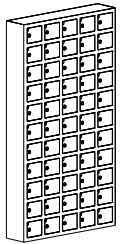
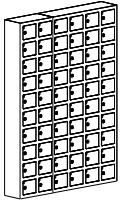
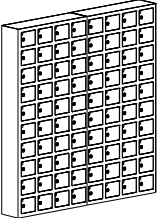
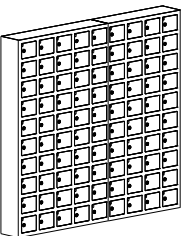
	WSS 55	WSS 03040901	1680 x 930 x 200	143	5	55	8 347,-	55-skrytkowa szafka do przechowywania telefonów komórkowych. Każda skrytka ma swój oddzielny zamek. Przystosowana do zawieszenia na ścianie.
	WSS 60	WSS 04030401	1530 x 1110 x 200	163	6	60	9 077,-	60-skrytkowa szafka do przechowywania telefonów komórkowych. Każda skrytka ma swój oddzielny zamek. Przystosowana do zawieszenia na ścianie.
	WSS 80	WSS 05030501	1530 x 1470 x 200	211	8	80	11 986,-	80-skrytkowa szafka do przechowywania telefonów komórkowych. Każda skrytka ma swój oddzielny zamek. Przystosowana do zawieszenia na ścianie.
	WSS 90	WSS 08031001	1530 x 1650 x 200	233	9	90	13 703,-	90-skrytkowa szafka do przechowywania telefonów komórkowych. Każda skrytka ma swój oddzielny zamek. Przystosowana do zawieszenia na ścianie.

# MEBLE SZKOLNE





## Szafka MSU dla młodszych uczniów







Szafki szkolne można ustawiać:





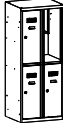

- bezpośrednio na posadzce
  - na cokółkach (od szaf WSU) - całkowita wysokość na cokółkach wynosi 1590 mm
  - na podstawach (od szaf WSU) - całkowita wysokość na podstawach wynosi 1840 mm
  - na specjalne zamówienie mogą być wykonane na skośnych nogach - całkowita wysokość na nogach wynosi 1590 mm
- Istnieje możliwość dodania skośnego daszka o wysokości 200 mm.



Szafki szkolne występują w dwóch wersjach:

- szafy ubraniowe MSum...S
- szafki schowkowe MSus...S

	OZNACZENIE		WYMIARY w mm. wys. x szer. x gł.	waga	Ilość kolumn	Ilość drzwi	CENA netto	Informacje dodatkowe
<p>Szafki ubraniowe MSum...S wyposażone są w:</p> <ul style="list-style-type: none"> <li>- dwie półki na książki</li> <li>- półkę na buty</li> <li>- 2 haczyki umieszczone na boku półki do zawieszania ubrań</li> <li>- wizytownik do samodzielnego przyklejenia na drzwi</li> <li>- ogranicznik otwarcia drzwi, kąt otwarcia drzwi 90°</li> <li>- zamknięcie zamkiem na klucz lub na kłódkę</li> <li>- inne opcje zamknięcia – na specjalne zamówienie</li> </ul> <p>Drzwi, wieniec dolny i górny, półka na książki- wykonane z blachy 0,8 mm. Boki, ściana tylna, ściana środkowa, listwa czołowa – wykonane z blachy 0,6 mm. Półka na kapelusze i buty- wykonana z blachy 0,5 mm</p>								
	MSum 310S 1 pkt	MSU0501020105	1450x300x500		1	1	719,-	
	MSum 320S 1 pkt	MSU0502020105	1450x600x500		2	2	1 250,-	
	MSum 330S 1 pkt	MSU0503020105	1450x900x500		3	3	1 795,-	
	MSum 340S 1 pkt	MSU0504020105	1450x1200x500		4	4	2 334,-	

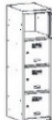

	MSum 410S 1 pkt	MSU0601020105	1450x400x500		1	1	768,-	
	MSum 420S 1 pkt	MSU0602020105	1450x800x500		2	2	1 393,-	
	MSum 430S 1 pkt	MSU0603020105	1450x1200x500		3	3	1 980,-	
<p>Szafki schowkowe MSus...S wyposażone są w:</p> <ul style="list-style-type: none"> <li>- wizytownik do samodzielnego przyklejenia na drzwi</li> <li>- półkę na książki</li> <li>- 2 haczyki umieszczone na boku półki do zawieszania ubrań</li> <li>- zamknięcie zamkiem na klucz lub na kłódkę (rygiel w 1 punkcie)</li> <li>- inne opcje zamknięcia – na specjalne zamówienie</li> </ul> <p>Drzwi, wieniec dolny i górny- wykonane z blachy 0,8 mm. Boki, ściana tylna, ściana środkowa – wykonane z blachy 0,6 mm.</p>								
	MSus 312S	MSU 0506020107	1450x300x500		1	2	728,-	
	MSus 322S	MSU 0507020107	1450x600x500		2	4	1 268,-	
	MSus 332S	MSU 0508020107	1450x900x500		3	6	1 844,-	
	MSus 342S	MSU 0509020107	1450x1200x500		4	8	2 378,-	

	MSus 412S	MSU 0606020107	1450x400x500		1	2	805,-	
	MSus 422S	MSU 0607020107	1450x800x500		2	4	1 456,-	
	MSus 432S	MSU 0608020107	1450x1200x500		3	6	2 101,-	
<p>Szafki schowkowe MSus...S wyposażone są w:</p> <ul style="list-style-type: none"> <li>- wizytownik do samodzielnego przyklejenia na drzwi</li> <li>- zamknięcie zamkiem na klucz lub na kłódkę (rygiel w 1 punkcie)</li> <li>- inne opcje zamknięcia – na specjalne zamówienie</li> </ul> <p>Drzwi, wieniec dolny i górny- wykonane z blachy 0,8 mm. Boki, ściana tylna, ściana środkowa – wykonane z blachy 0,6 mm.</p>								
	MSus 314S	MSU0516020101	1450x300x500		1	4	699,-	
	MSus 324S	MSU0517020101	1450x600x500		2	8	1 230,-	
	MSus 334S	MSU0518020101	1450x900x500		3	12	1 756,-	
	MSus 344S	MSU0519020101	1450x1200x500		4	16	2 289,-	
	MSus 414S	MSU0616020101	1450x400x500		1	4	791,-	

	MSus 424S	MSU0617020101	1450x800x500		2	8	1 434,-	
	MSus 434S	MSU0618020101	1450x1200x500		3	12	2 061,-	

## Szafki i wózki na laptopy i tablety

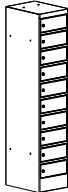
Szafki i wózki są oznaczone znakiem CE potwierdzającym zgodność z wymaganiami określonymi w dyrektywach unijnych dotyczących danego produktu. Posiadają deklarację zgodności z Dyrektywą Parlamentu Europejskiego LVD 2014/35/EU dotyczącą bezpieczeństwa użytkowania.

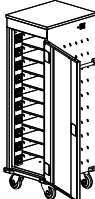
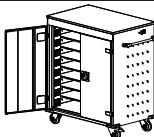
	OZNACZENIE	KOD	WYMIARY w mm. Wys. x szer. x gł.	WAGA w kg	Ilość drzwi	Ilość skrytek	CENA netto	Dodatkowe informacje
Szafy na laptopy								
	Szafa na laptopy SZNL 4110	SZNL 0101010101	1800 x 400 x 500	71	10	10	2 291,-	Szafa do zabezpieczania jednostek PC. Wersja bez podłączeń elektrycznych
	Szafa na laptopy SZNL 4110	SZNL 0101010104	1800 x 400 x 520	73	10	10	2 862,-	Szafa do zabezpieczania jednostek PC z jednoczesną możliwością doładowania baterii podczas przechowywania. Szafa wyposażona w listwę z gniazdami elektrycznymi.
<p>Wózki przystosowane są do pracy z napięciem ~230 V. Instalacja składa się z możliwej do zdemontowania listwy przyłączeniowej wyposażonej w n-gniazd z uziemieniem oraz układem umożliwiającym sekwencyjne podłączenie urządzeń. Ilość listew przyłączeniowych w wózku odpowiada ilości kolumn. Dla zwiększenia bezpieczeństwa i niezawodności stosowany jest układ utrzymujący niskie obciążenie instalacji elektrycznej wózka podczas włączania. Ogranicznik przepięciowy zmniejsza ryzyko w pożaru i porażenia w przypadku awarii lub uszkodzenia. Na prawym boku wózek posiada nieodłączalny przewód zasilający długości 3 m, uchwyt do zwinięcia przewodu, resetowalny bezpiecznik przeciążeniowy oraz podświetlany wyłącznik. Wózki posiadają uchwyty do przemieszczania po obu stronach. Wózki wyposażone są w cztery kółka jezdne o średnicy 100 mm i nośności 150 kg na kółko, w tym dwa z hamulcem. Powierzchnia toczna kółek wykonania z gumy nie brudzącej powierzchni. Krawędzie dolne wózka zabezpieczone są narożnikami gumowymi. Drzwi szafy zamykane zamkiem zabezpieczającym z blokadą w dwóch punktach. Wierzch wózka pokryty blatem z melaminy gr. 18 mm, klasa higieniczności E1. Dostępne blaty: biały, szary, kremowy, czarny, dąb sonoma, dąb lancelot. Korpus wózka posiada otwory wentylacyjne do cyrkulacji powietrza (chłodzenie ładujących się urządzeń). Maksymalny wymiar przechowywanego sprzętu 96 x 340 x 470 mm. Korpus wózka wykonany z blachy stalowej malowanej farbami proszkowymi poliestrowo-epoksydowymi. W standardzie stały przewód zasilający.</p>								
	WNL 110+	WNL 0514061004	~ 1250 x 530 x 540	49	1	10	3 099,-	1 kolumna po 10 gniazdek (Σ 10 laptopów). Stały przewód zasilający.
	WNL 208+	WNL 0615051004	~ 1060 x 920 x 540	67	2	16	4 426,-	2 kolumny po 8 gniazdek (Σ 16 laptopów). Stały przewód zasilający.

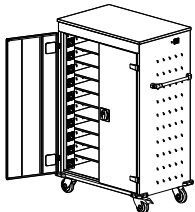
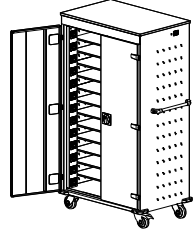
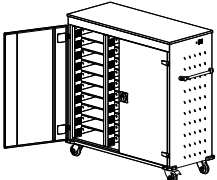
	WNL 210+	WNL 0614051004	~ 1250 x 920 x 540	76	2	20	4 804,-	2 kolumny po 10 gniazdek (Σ 20 laptopów). Stały przewód zasilający.
	WNL 213+	WNL 0616051004	~ 1540 x 920 x 540	91	2	26	5 546,-	2 kolumny po 13 gniazdek (Σ 26 laptopów). Stały przewód zasilający.
	WNL 310+	WNL 0714051004	~ 1250 x 1310 x 540	101	2	30	6 499,-	3 kolumny po 10 gniazdek (Σ 30 laptopów). Stały przewód zasilający.
Dopłata do wózków ze stałym przewodem zasilającym								
Dopłata za router do wózków na laptopy WNL+							809,-	
Dopłata za switch do wózka WNL+ 110							936,-	
Dopłata za switch do wózka WNL+ 208, 210, 213							1 882,-	
Dopłata za switch do wózka WNL+ 310							2 785,-	
Dopłata do wózków z przewodem odłączalnym i z ogranicznikiem przepięciowym								
Dopłata za odłączalny przewód zasilający (wymaga zastosowania ogranicznika przepięciowego)							464,-	
Dopłata za router do wózków na laptopy WNL+							1 273,-	
Dopłata za switch do wózka WNL+ 110							1 401,-	
Dopłata za switch do wózka WNL+ 208, 210, 213							2 346,-	
Dopłata za switch do wózka WNL+ 310							3 251,-	

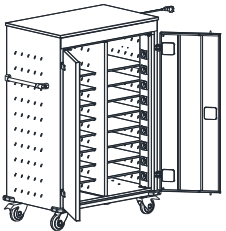
	WNL 210+ NASK	WNL 0614051004A67	~1250 x 850 x 540	73	2	16 na laptopy + 2 na akcesoria	4 811,-	<p>16 PRZEGRÓD w szafce umożliwiających przechowywanie odseparowanych o siebie laptopów oraz swobodne wkładanie i wyjmowanie laptopów do 17".</p> <p>2 PRZEGRODY w szafce na akcesoria (np.16 myszek komputerowych, urządzenie AP).</p> <p>SZAFKA wyposażona w gniazda zasilające (1f AC 230 V 16 A) umożliwiające bezpośrednie podłączenie 16 sztuk zasilaczy do laptopów oraz jedno dodatkowe do podłączenia zasilacza od urządzenia AP.</p> <p>KABEL zasilający od szafki o długości ok. 3 m wyposażony we wtyczkę typu E/F (Uni-Schuko) z uchwytem do mocowania zwiniętego kabla zasilającego na czas transportu.</p> <p>MAKSYMALNE obciążenie instalacji wózka wynosi 16 A. Dzięki układowi ładowania sekwencyjnego zabezpieczającego przed przeciążeniem sieci, możliwe jest jednoczesne korzystanie ze wszystkich gniazd jednocześnie.</p>
--	---------------	-------------------	-------------------	----	---	--	---------	---

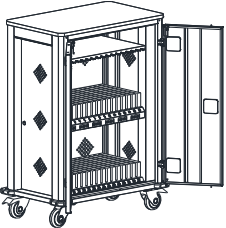
	<p>WNT 33Q</p> <p>WNT 33QR</p>	<p>WNL 0917050904</p> <p>WNL 0917051304</p>	<p>1050x730x440</p>			<p>6 445,-</p> <p>7 644,-</p>	<p>Wózek na tablety WNT33Q posiada funkcję szybkiego ładowania baterii oraz służy do przechowywania i łatwego przewożenia 32 tableatów.</p> <ul style="list-style-type: none"> <li>- Wkłady wykonane z pianki niepalnej umożliwiający przechowywanie 32 sztuk tableatów.</li> <li>- Ponumerowane przegródki.</li> <li>- Wewnątrz wózka dodatkowa półka (100x340x520mm) z 2 gniazdami do ładowania laptopa.</li> <li>- Cztery kółka jezdne o średnicy 100 mm i nośności 150 kg na kółko, w tym dwa z hamulcem.</li> <li>- Powierzchnia toczna kółek wykonana z gumy nie brudzącej powierzchni.</li> <li>- Krawędzie dolne wózka zabezpieczone są narożnikami gumowymi.</li> <li>- Drzwi szafy zamykane zamkiem zabezpieczającym z blokadą w dwóch punktach.</li> <li>- Wózek pokryty blatem o gr. 18 mm, ze ściętymi rogami, z melaminy.</li> <li>- Korpus wykonany w technologii zgrzewania i spawania, posiada otwory wentylacyjne do cyrkulacji powietrza.</li> <li>- Przewód przyłączeniowy o długości 3 metrów jest odłączalny.</li> <li>- Wózek posiada uchwyt - zwijacz przewodu umożliwiający nawinięcie przewodu zasilającego.</li> </ul> <p><b>WERSJA QR posiada Access point do bezprzewodowej komunikacji</b></p>
--	--------------------------------	---	---------------------	--	--	-------------------------------	--

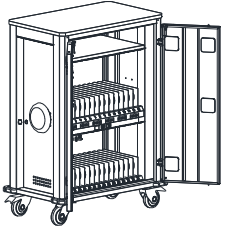
	<p>WNT 33Qv WNT 33QRv</p>	<p>WNL 0917050912 WNL 0917051312</p>	<p>1050x730x440</p>			<p>7 522,- 8 721,-</p>	<p>Wózek na tablety WNT33Qv z możliwością dezynfekcji przechowywanych w nim urządzeń za pomocą promieniowania UV-C.</p> <ul style="list-style-type: none"> <li>– metalowe, ponumerowane przegrody do przechowywania 32 sztuk tabletek.</li> <li>– wewnątrz wózka dodatkowa półka (100x340x520mm) z 2 gniazdami do ładowania laptopa.</li> <li>– cztery kółka jezdne o średnicy 100 mm i nośności 150 kg na kółko, w tym dwa z hamulcem.</li> <li>– powierzchnia toczna kółek wykonana z gumy nie brudzącej powierzchni.</li> <li>– krawędzie dolne wózka zabezpieczone są narożnikami gumowymi.</li> <li>– drzwi szafy zamykane zamkiem zabezpieczającym z blokadą w dwóch punktach.</li> <li>– wózek pokryty blatem o gr. 18 mm, ze ściętymi rogami, z melaminy.</li> <li>– korpus wykonany w technologii zgrzewania i spawania, posiada otwory wentylacyjne do cyrkulacji powietrza.</li> <li>– przewód przyłączeniowy o długości 3 metrów jest odłączalny.</li> <li>– wózek posiada uchwyt - zwijacz przewodu umożliwiający nawinięcie przewodu zasilającego.</li> <li>– zintegrowana lampa dezynfekująca z wymiennym źródłem światła Osram Puritec HNS 8W, oddzielnym łącznikiem modułu lampy, programatorem czasowym, zabezpieczeniem przed oślepieniem światłem UV</li> <li>– po otwarciu drzwi następuje automatyczne wyłączenie lampy UV-C</li> </ul> <p><b>WERSJA QRv posiada Access point do bezprzewodowej komunikacji</b></p>
--	-------------------------------	--	---------------------	--	--	----------------------------	---

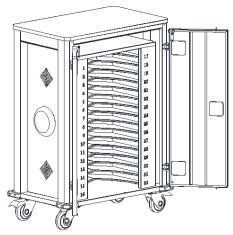

WNT 33G

WNL 0917131704

WNT 33GR

WNL 0917131804

6 457,-



Wózek na tablety WNT33 G ze skośnym układem półek.

7 656,-

- 32 ponumerowane skośne półki wykończone materiałem oraz miękką gumą zapobiegające przesuwaniu się i rysowaniu urządzeń
- wewnątrz wózka znajduje się pozioma półka (64x388x588 mm) z gniazdem do ładowania laptopa 230V
- otwory do przypięcia przewodów umożliwiają estetyczną organizację przewodów a korytka grzebieniowe umożliwiają zabezpieczenie zasilaczy przed wypięciem oraz ukrycie nadmiaru przewodów
- cztery kółka jezdne o średnicy 100 mm i nośności 150 kg na kółko, w tym dwa z hamulcem
- powierzchnia toczna kółek wykonana z gumy nie brudzącej powierzchni
- krawędzie dolne wózka zabezpieczone są przed obiciem narożnikami gumowymi
- drzwi frontowe wózka zamykane zamkiem zabezpieczającym z blokadą w dwóch punktach
- tylne drzwi serwisowe wózka zamykane zamkiem zabezpieczającym z blokadą w jednym punkcie
- wózek pokryty blatem o gr. 18 mm, ze ściętymi rogami, z płyty wiórowej w okleinie MDF
- korpus wykonany w technologii zgrzewania i spawania, posiada otwory wentylacyjne do cyrkulacji powietrza
- z tyłu wózka znajduje się dodatkowe gniazdo zewnętrzne 230V, gniazdo zasilające wózek, bezpiecznik resetowalny, podświetlany wyłącznik, gniazdo RJ45 do Access Pointa w opcji GR oraz drzwi serwisowe do schowania zasilaczy
- na boku zwijacz na przewód oraz opcjonalny Access Point
- przewód przyłączeniowy o długości około 3 metrów jest odłączalny
- wózki po obu stronach posiadają wkomponowane w boki uchwyty do przemieszczania

\*Informujemy, iż w wyniku zmian wprowadzanych przez producentów tabletek w procesach ładowania, może zdarzyć się, iż zastosowane przez nas ładowarki w wózkach na tablety WNT mogą mieć problem z odpowiednim ładowaniem niektórych modeli tabletek.

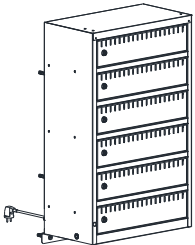
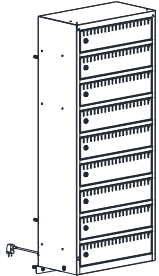
### Szafki do ładowania akumulatorów rowerowych

	OZNACZENIE	KOD	WYMIARY w mm. wys. x szer. x gł.	WYMIARY wewnętrzne skrytki w mm wys. x szer. x gł.	WAGA w kg	Ilość skrytek	CENA netto	Dodatkowe informacje
	PCS L5106 -wisząca	SZNL 1006110503A94	900 x 550 x 300	141 x 548 x 280	~ 26	5	2 241,-	<p>Szafa dostępna jest w dwóch wariantach wykonania:</p> <ul style="list-style-type: none"> <li>• wisząca: 6 lub 9 skrytek</li> <li>• stojąca: 9 skrytek</li> </ul> <p>Szafki wiszące montowane są do ściany za pomocą kołków rozporowych.</p> <p>Cechy użytkowe:</p> <ul style="list-style-type: none"> <li>• trwała konstrukcja: korpus szafy wykonany z blachy o gr. 0,8 mm, drzwi z blachy o gr. 1,5 mm</li> <li>• montaż do ściany za pomocą kołków rozporowych o wymiarze 12x60 mm</li> <li>• każda skrytka o wymiarach 141x540x280 mm (wys. x szer. x gł.)</li> <li>• wentylacja szafy za pomocą perforacji w drzwiach oraz w ścianach tylnych skrytek</li> <li>• znajdujące się w skrytce gniazda o klasie szczelności IP44, 230V AC 16A zasilane są przewodem z wtykiem unischuco" (napięcie rzędu 100V nie występuje w krajach w wtykiem unischuco)</li> <li>• maksymalna moc szafy 3680W</li> <li>• szafa wyposażona w bezpiecznik nadprądowy</li> <li>• w szafkach mogą być przechowywane dowolne akumulatory mieszczące się w skrytkach z wyjątkiem kwasowo-otowioowych lub innych emitujących szkodliwe opary</li> </ul>
	PCS M5109 - wisząca	SZNL 1005110503A93	1325 x 550 x 300	141 x 548 x 280	~ 37	9	2 936,-	
	PCS M5109 - stojąca	SZNL 1005110103A80	1325 x 400 x 550	141 x 398 x 523		9	2 987,-	

## MEBLE SPORTOWE

### Szafa sportowa przeznaczona do pomieszczeń trenerskich i obiektów sportowych

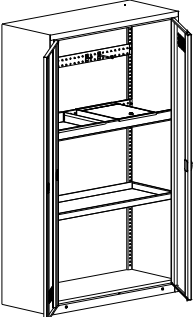
	OZNACZENIE	KOD	WYMIARY w mm. wys. x szer. x gł.	CENA netto	Dodatkowe informacje
	Sbm 212 na sprzęt sportowy	SNSS 11032037	1990 x 1200 x 500	2 796,-	<p>Szafa posiada możliwość swobodnego konfigurowania następującego wyposażenia:</p> <ul style="list-style-type: none"> <li>- haki np. na skakanki, hoola-hoop,</li> <li>- półki (na plastrony),</li> <li>- szufladę ramową wraz z podzielnikami (na pałki, oszczepy),</li> <li>- możliwość zamontowania na szufladzie zamykanego schowka na stopery, gwizdki oraz inne drobne przedmioty.</li> </ul> <p><i>W/w elementy są wyposażeniem standardowym.</i></p> <p>W/w elementy wyposażenia posiadają możliwość swobodnego regulowania na wysokość.</p> <p>Drzwi perforowane, z pełnym otwarciem, zamykane zamkiem kluczowym ryglowanym w 2 pkt.</p>

## MEBLE WARSZTATOWE

### Stoły warsztatowe Stw

Elementy korpusu stołu warsztatowego wykonywane z blachy stalowej gr. 0,6 mm, nogi z blachy gr. 1,5 mm. Drzwi zamykane zamkiem cylindrycznym. Blat ze sklejki liściastej. Stoły dostarczane są w elementach umożliwiających łatwy montaż.

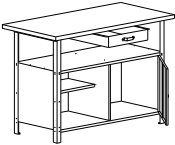
	OZNACZENIE	KOD	WYMIARY w mm. wys. x szer. x gł.	WYMIARY blatu stołu wmm wys. x szer. x gł.	WAGA w kg	CENA netto	Wyposażenie
	Stw 111	STWS 01010201	850 x 600 x 600	30 x 600 x 600	22	1 188,-	Szuflada i szafka z półką wewnątrz szafki.
	Stw 121	STWS 02010202	850 x 1200 x 600	30 x 1200 x 600	29	1 275,-	Szuflada, półka, szafka.

### Stoły warsztatowe Stw

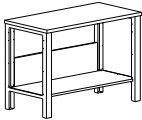
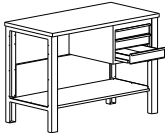
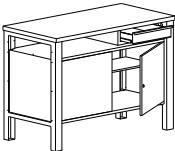

Nogi-podpory stołów wykonane z blachy stalowej gr. 2,0 mm, półka i ścianka tylna z blachy gr. 1,0 mm. Blat ze sklejki liściastej. Stoły dostarczane są w elementach umożliwiających łatwy montaż.

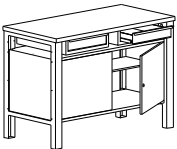
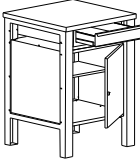
	OZNACZENIE	KOD	WYMIARY w mm. wys. x szer. x gł.	WYMIARY blatu stołu wmm wys. x szer. x gł.	WAGA w kg	CENA netto	Wyposażenie
	Stw 321	STWS 02010103	850 x 1200 x 600	30 x 1200 x 600	24	1 070,-	Półka na dole stołu.
	Stw 322	STWS 02010104	850 x 1200 x 600	30 x 1200 x 600	48	1 965,-	Trzy szuflady na prowadnicach rolkowych, półka na dole.
	Stw 323	STWS 02010305	850 x 1200 x 600	30 x 1200 x 600	53	2 209,-	Dwie szafki, wewnątrz każdej szafki półka. Szafki zamykane zamkiem cylindrycznym. Jedna szuflada na prowadnicach rolkowych.

	Stw 324	STWS 02010306	850 x 1200 x 600	30 x 1200 x 600	61	2 668,-	Dwie szafki, wewnątrz każdej szafki półka. Szafki zamykane zamkiem cylindrycznym. Dwie szuflady na prowadnicach rolkowych.
	Stw 311	STWS 01010207	850 x 600 x 600	30 x 600 x 600	39	1 522,-	Jedna szafka, wewnątrz której znajduje się półka. Szafka zamykana zamkiem cylindrycznym. Jedna szuflada na prowadnicach rolkowych.

### Stoły warsztatowe Stw

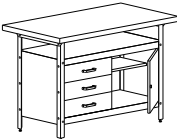
Nogi wykonane z blachy stalowej gr. 2,0 mm, elementy szuflad z blachy gr. 1,0 mm, pozostałe elementy z blachy gr. 0,8mm. Szuflady na prowadnicach rolkowych. Błat ze sklejki liściastej. Stoły dostarczane są w elementach umożliwiających łatwy montaż.

	OZNACZENIE	KOD	WYMIARY w mm. wys. x szer. x gł.	WYMIARY blatu stołu wmm wys. x szer. x gł.	WAGA w kg	CENA netto	Wyposażenie
	Stw 122	STWS 02020211	810 x 1200 x 600	30 x 1200 x 600	41	1 796,-	Szafka z półką wewnątrz, trzy szuflady.
	Stw 112	STWS 01020207	810 x 600 x 600	30 x 600 x 600	29	1 338,-	Za drzwiczkami zamykanymi zamkiem cylindrycznym jest jedna półka.
	Stw 113	STWS 01020212	810 x 600 x 600	30 x 600 x 600	21	1 024,-	Za drzwiczkami zamykanymi zamkiem cylindrycznym jest jedna półka.

	Stw 114	STWS 01020113	810 x 600 x 600	30 x 600 x 600	40	1 742,-	Trzy szuflady na prowadnicach rolkowych. Blat ze sklejki liściastej.
--	---------	---------------	-----------------	----------------	----	---------	--

### Stoły warsztatowe Stw

Nogi – podpory oraz stelaż ramy stołu wykonany z stalowych profili zamkniętych o przekroju czworokątnym. Blat ze sklejki liściastej. Stoły dostarczane są w elementach umożliwiającym łatwy montaż.

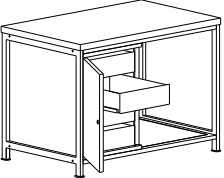
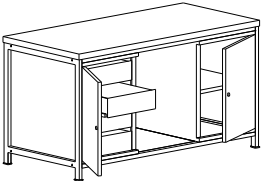
	OZNACZENIE	KOD	WYMIARY w mm. wys. x szer. x gł.	WYMIARY blatu stołu w mm wys. x szer. x gł.	WAGA w kg	CENA netto	Wyposażenie
	Stw 401	STWS 04010209	850 x 1200 x 750	40 x 1200 x 750	88	4 259,-	Szafka zamykana zamkiem cylindrycznym, wyposażona w cztery szuflady na prowadnicach rolkowych.
	Stw 402	STWS 05010310	850 x 1600 x 750	40 x 1600 x 750	118	4 723,-	Szafki zamykane zamkami cylindrycznymi, rozdzielone półką dolną. Jedna szafka wyposażona w cztery szuflady na prowadnicach rolkowych, a druga w nieprzystawną półkę.
	Stw 403	STWS 06010310	850 x 2000 x 750	40 x 2000 x 750	124	5 386,-	

### Ścianki na narzędzia Śnn

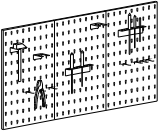
	OZNACZENIE	KOD	WYMIARY w mm. wys. x szer. x gł.	WAGA w kg	CENA netto	OPIS
	Śnn 300	SNN 010101	600 x 1195 x 16	8	442,-	Trzy płyty nośne ścianki oraz dziesięć uchwytów wykonanych z blachy stalowej gr. 0,8 mm. Ścianka posiada również pięć ocynkowanych haczyków. Ścianki dostarczane są w elementach umożliwiającym łatwy montaż.

## Szafki warsztatowe Szw

Elementy szafki wykonane z blachy stalowej gr. 0,6 mm, uchwyty z blachy gr. 0,8-1,5 mm. Drzwi zamykane zamkami cylindrycznymi. Szafki dostarczane są w elementach umożliwiającym łatwy montaż.

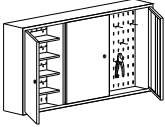
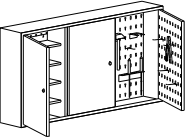
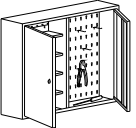
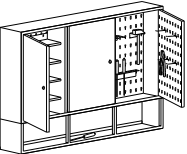
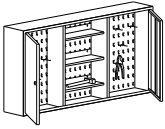
	OZNACZENIE	KOD	WYMIARY w mm. wys. x szer. x gł.	WAGA w kg	CENA netto	Wyposażenie
	Szw 120	SZWS 02010201	600 x 1200 x 200	25	998,-	W wyposażeniu szafki po osiem ocynkowanych haczyków długości 145, 120, 85 mm oraz cztery półki.
	Szw 121	SZWS 02010302	600 x 1200 x 200	30	1 285,-	W wyposażeniu szafki dziewięć uchwytów, po dwa haczyki długości 85 mm, 120 mm, 145 mm oraz trzy półki. Tyły drzwiczek szafki z perforacją.
	Szw 080	SZWS 01010103	600 x 800 x 200	18	837,-	W wyposażeniu szafki 6 ocynkowanych haczyków długości 120 mm + 8 haczyków dł 145 mm oraz cztery półki.
	Szw 122	SZWS 02020304	750 x 1200 x 200	33	1 507,-	W wyposażeniu szafki 6 uchwytów z blachy gr. 0,8 mm, trzy uchwyty z blachy gr. 1,5 mm oraz dwa ocynkowane haczyki. Tyły drzwiczek szafki z perforacją.
	Szw 123	SZWS 02010205	600 x 1200 x 200	22	886,-	W wyposażeniu szafki po pięć ocynkowanych haczyków długości 145, 120, 85 mm.

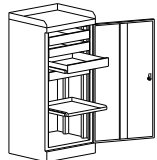
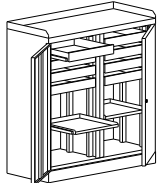

## Szafki warsztatowe Szw

Wieniec dolny, szuflady, ściany boczne i tylna wykonane z blachy stalowej gr. 1,0 mm, pulpit i półka z blachy gr. 1,5 mm, a pozostałe elementy szafki z blachy gr. 0,8 mm. Drzwi ze schowanymi zawiasami zamykane zamkiem cylindrycznym. Wieniec górny - pulpit ograniczony z trzech stron.

	OZNACZENIE	KOD	WYMIARY w mm. wys. x szer. x gł.	WAGA w kg	CENA netto	Wyposażenie
	Szw 104	SZW 0101010101	1090 x 500 x 435	50	1 639,-	Cztery szuflady i półka wysuwane na prowadnicach rolkowych.
	Szw 108	SZW 0201020201	1090 x 1000 x 435	93	3 193,-	Osiem szuflad i dwie półki wysuwane na prowadnicach rolkowych.

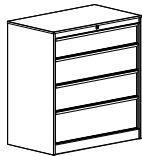

## Szafki narzędziowe szufladowe Szw

Szafki narzędziowe szufladowe zamykane są centralnym zamkiem z systemem zapobiegającym jednoczesnemu wysunięciu kilku szuflad. Dopuszczalne obciążenie szuflady 75 kg. Szafy malowane farbą strukturalną.

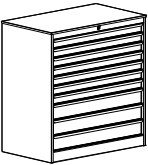
	OZNACZENIE	KOD	WYMIARY w mm. wys. x szer. x gł.	WAGA w kg	CENA netto	Wyposażenie
	Szw 301	SZWL 0202010201	1051 x 1000 x 585	98	2 796,-	ilość szuflad : - 1x szuflada wysokość wewnętrzna 155 mm - 2x szuflada wysokość wewnętrzna 205 mm - 1x szuflada wysokość wewnętrzna 255 mm RAZEM 4 szuflady
	Szw 302	SZWL 0202010301	1051 x 1000 x 585	110	3 565,-	ilość szuflad: - 1x szuflada wysokość wewnętrzna 55 mm - 2x szuflada wysokość wewnętrzna 105 mm - 2x szuflada wysokość wewnętrzna 155 mm - 1x szuflada wysokość wewnętrzna 205 mm RAZEM 6 szuflad

	Szw 305	SZWL 0202010601	1051 x 1000 x 585	135	4 483,-	ilość szuflad: - 7x szuflada wysokość wewnętrzna 55 mm - 3x szuflada wysokość wewnętrzna 105 mm RAZEM 10 szuflad
--	---------	-----------------	-------------------	-----	---------	---

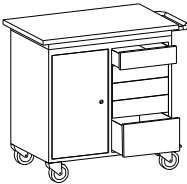
### Szafki warsztatowe na kółkach

	OZNACZENIE	KOD	WYMIARY w mm. wys. x szer. x gł.	WAGA w kg	CENA netto	Wyposażenie
	SzwN 251	GWJ 0101020702	928 x 961 x 600	74	3 318,-	Szafka warsztatowa na kółkach wyposażona w szafkę, cztery płytkie i jedną głęboką szufladę. Szuflady zamykane centralnym zamkiem.
	SzwN 252	GWJ 0101010802	928 x 961 x 600	99	3 906,-	Szafka warsztatowa na kółkach wyposażona w osiem płytkich i dwie głębokie szuflady zamykane centralnym zamkiem.

### Szafy warsztatowe Swm

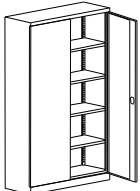
	OZNACZENIE	KOD	WYMIARY w mm. wys. x szer. x gł.	WAGA w kg	CENA netto	OPIS
	Sbm 203W	SBM 03030304	1990 x 1000 x 435	66	2 311,-	Wszystkie elementy szafy wykonane z blachy stalowej gr.1,0 mm. Drzwi ze schowanymi zawiasami. Uchwyt drzwiowy z zamkiem zabezpieczającym z ryglowaniem w dwóch punktach. Szafa posiada cztery przestawne co 25 mm półki.
	Sbm 212W	SBM 04030304	1990 x 1200 x 435	75	2 536,-	

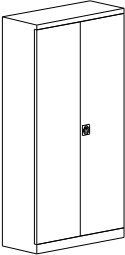
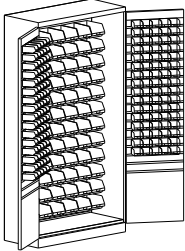
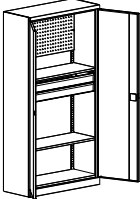
	Swm 204	SWM 0202030401	1990 x 1000 x 435	100	3 003,-	Wszystkie elementy szafy wykonane z blachy stalowej gr.1,0 mm. Drzwi ze schowanymi zawiasami. Uchwyt drzwiowy z zamkiem zabezpieczającym z ryglowaniem w dwóch punktach. Szafa wyposażona w listwy do mocowania pojemników narzędziowych o wymiarach 108 x 144 x 224 /170 mm (72 sztuki) na ścianie tylnej i o wymiarach 56 x 77 x 119 /90 mm (po 80 sztuk) na drzwiach szafy. Szafa dostarczana bez pojemników.
	Swm 205	SWM 0202030402	1990 x 1000 x 435	101	4 446,-	Wszystkie elementy szafy wykonane z blachy stalowej gr.1,0 mm. Drzwi ze schowanymi zawiasami. Uchwyt drzwiowy z zamkiem zabezpieczającym z ryglowaniem w dwóch punktach. Szafa wyposażona w listwy do mocowania pojemników narzędziowych o wymiarach 108 x 144 x 224 /170 mm (72 sztuki) na ścianie tylnej i o wymiarach 56 x 77 x 119 /90 mm (po 80 sztuk) na drzwiach szafy. Szafa dostarczana z pojemnikami.
	Swm 501 ♣	SWML 01020204	2000 x 1020 x 435	106	2 746,-	Szafa z drzwiami skrzydłowymi. Zestaw haczyków – wg uzgodnień z klientem (za dopłatą). Zawieszki, uchwyty i haczyki dostępne oddzielnie.

### Wózek warsztatowy

	OZNACZENIE	KOD	WYMIARY w mm. wys. x szer. x gł.	WAGA w kg	CENA netto	OPIS
	Wózek Warsztatowy WW	XXXP 030060	1437 x 985 x 660		3 117,-	Pojemniki duże: 8 szt. Pojemniki średnie: 18 szt. Pojemniki małe: 33 szt.

## Regały montowane „na wcisk” Rmm (rys.6)

Uniwersalne, trwałe, solidne regały magazynowe przeznaczone do sklepów, hurtowni, magazynów, archiwów i pomieszczeń gospodarczych. Regały do samodzielnego montażu. Dopuszczalne maksymalne obciążenie półki 100 kg. Możliwe dodatkowe wyposażenie regału Rmm:



### **Legenda:**

1. ogranicznik boczny
2. ogranicznik tylny
3. ogranicznik środkowy - przegroda do półki umożliwiająca podział półki o głębokości 700 mm na dwie części (po 350 mm), umożliwiające wstawienie segregatorów z obu stron
4. przegroda ruchoma – podpora do segregatorów



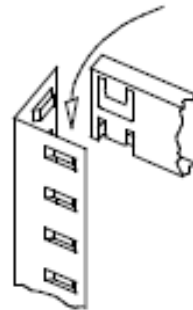

Istnieje możliwość łączenia regałów w ciągi skręcając je ze sobą (**rys.5**). Nie dostarczamy śrub do skręcania.

### **Rys.6.**

Sposób montażu regałów „na wcisk”:



Szkielet regału wykonany z blachy stalowej gr. 1,5 mm, składany na „wcisk”. Półki wykonane z blachy stalowej gr. 0,8 mm, przestawne co 30 mm. Elementy mocujące nie są dostarczane. Regały do samodzielnego montażu.

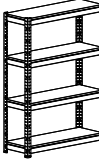

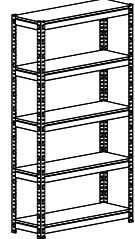
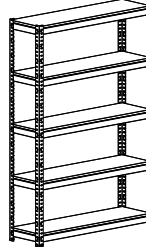
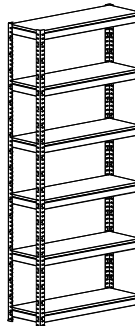
	OZNACZENIE	KOD	WYMIARY w mm. wys. x szer. x gł.	Przybliżona WAGA w kg	Ilość półek	Dopuszczalne obciążenie półki	CENA netto	Informacje dodatkowe
	Rmm 301	RMM 0303040201	1980 x 1000 x 500	55	6	200 kg – przy mocowaniu regału do ściany lub skróceniu regałów plecami ze sobą.	1 032,-	
	Rmm 302	RMM 0301010201	900 x 1000 x 500	27	3	100 kg	529,-	
	Rmm 303	RMM 0305030201	1800 x 1000 x 500	46	5	100 kg	975,-	
	Rmm 304	RMM 1706010201	950 x 1000 x 350	19	3	100 kg	521,-	
	Rmm 306	RMM 1906010201	950 x 1200 x 350	22	3	100 kg	594,-	
	Rmm 308	RMM 1707020201	1370 x 1000 x 350	26	4	100 kg	706,-	

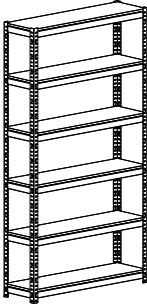
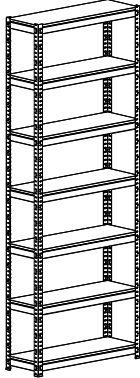
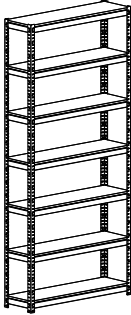
	Rmm 310	RMM 1907020201	1370 x 1200 x 350	31	4	100 kg	833,-	
	Rmm 312	RMM 1708030201	1790 x 1000 x 350	32	5	100 kg	889,-	
	Rmm 314	RMM 1908030201	1790 x 1200 x 350	37	5	100 kg	1 016,-	
	Rmm 316	RMM 1709040201	2210 x 1000 x 350	39	6	100 kg	1 063,-	

	Rmm 318	RMM 1909040201	2210 x 1200 x 350	44	6	100 kg	1 214,-	
	Rmm 320	RMM 1710050201	2630 x 1000 x 350	45	7	100 kg	1 252,-	
	Rmm 322	RMM 1910050201	2630 x 1200 x 350	51	7	100 kg	1 426,-	

## Regały o głębokości 700 mm

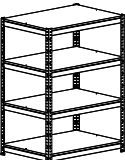
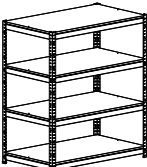
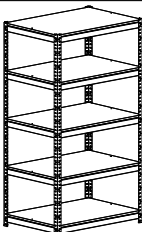

Głębokość regału 700 mm pozwala na wstawienie na regał dwóch rzędów segregatorów. Aby zachować porządek wśród segregatorów zalecamy doposażenie regału o dodatkowe wyposażenie, szczególnie zamontowanie ogranicznika środkowego umożliwiającego podział półki o gł. 700 mm na dwie części.

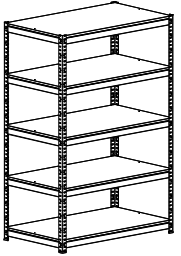
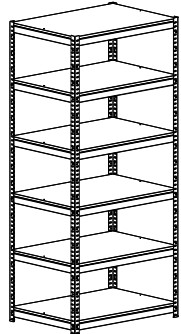
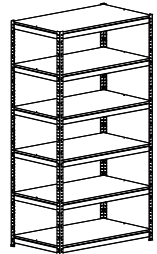
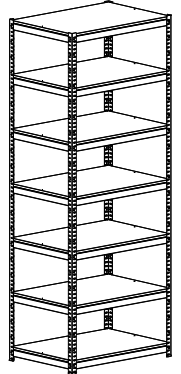
	OZNACZENIE	KOD	WYMIARY w mm. wys. x szer. x gł.	Przybliżona WAGA w kg	Ilość półek	Dopuszczalne obciążenie półki	CENA netto	Informacje dodatkowe
	Rmm 305	RMM 1806010201	950 x 1000 x 700	32	3	100 kg	860,-	
	Rmm 307	RMM 2006010201	950 x 1200 x 700	37	3	100 kg	982,-	
	Rmm 309	RMM 1807020201	1370 x 1000 x 700	44	4	100 kg	1 157,-	
	Rmm 311	RMM 2007020201	1370 x 1200 x 700	50	4	100 kg	1 306,-	
	Rmm 313	RMM 1808030201	1790 x 1000 x 700	54	5	100 kg	1 452,-	

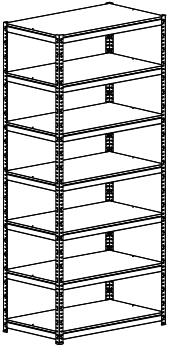
	Rmm 315	RMM 2008030201	1790 x 1200 x 700	62	5	100 kg	1 645,-	
	Rmm 317	RMM 1809040201	2210 x 1000 x 700	65	6	100 kg	1 731,-	
	Rmm 319	RMM 2009040201	2210 x 1200 x 700	75	6	100 kg	1 965,-	
	Rmm 321	RMM 1810050201	2630 x 1000 x 700	76	7	100 kg	2 026,-	

	Rmm 323	RMM 2010050201	2630 x 1200 x 700	87	7	100 kg	2 297,-	
--	---------	----------------	-------------------	----	---	--------	---------	--

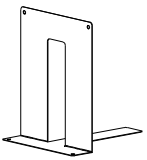

#### Wyposażenie dodatkowe

1. 	OBRmm 350 OB Rmm 700	XRMM 05281001 XRMM 05291001	~51 x 325 x 10 ~51 x 675 x 10	0,3 0,6	14,- 22,-	Ogranicznik boczny
2. 	OTRmm 1000 OTRmm 1200	XRMM 04071001 XRMM 04271001	~51 x 975 x 10 ~51 x 1175 x 10	0,9 1	24,- 29,-	Ogranicznik tylny
3. 	OSRmm 1000 OSRmm 1200	XRMM 11311701 XRMM 11321701	~75 x 990 x 40 ~75 x 1190 x 40	0,9 1,1	32,- 37,-	Ogranicznik środkowy - przegroda do półki umożliwiająca podział półki o głębokości 700 mm na dwie części, umożliwiające wstawienie segregatorów z obu stron
4. 	Przegroda ruchoma Rmm	XRMM 08301601	250 x 246 x 200	0,5	25,-	Przegroda ruchoma - podpora do segregatorów, książek, dokumentów.

**UWAGA:** Wyposażenie dodatkowe do regałów Rmm składanych „na wcisk” nie pasuje do regałów skręcanych Rmm.

## Regały skrucane Rmm

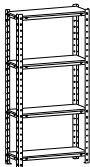
Szkielet regału wykonany z blachy stalowej gr. 1,5 mm, skręcany. Regał posiada półki wykonane z blachy stalowej gr. 0,8 mm, przestawne co 60 mm. Dopuszczalne maksymalne obciążenie półki 100 kg. Regał do samodzielnego montażu.

	OZNACZENIE	KOD	WYMIARY w mm. wys. x szer. x gł.	WAGA w kg	Ilość półek	Dopuszczal- ne obciążenie półki	CENA netto	Informacje dodatkowe
	Rmm 202	RMM 0102020101	1510 x 750 x 300	20	4	100 kg	607,-	Cztery półki
	Rmm 201	RMM 0204030101	2000 x 900 x 600	39	5	100 kg	754,-	Pięć półek



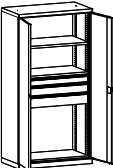
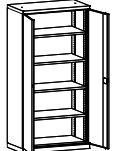

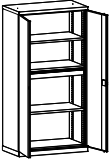
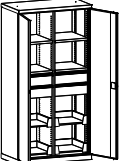
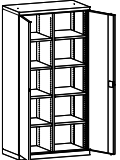
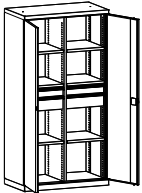
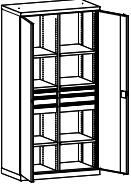
## Szafy warsztatowe SLS

	OZNACZENIE	KOD	WYMIARY w mm. wys. x szer. x gł.	WAGA w kg	CENA netto	OPIS
	SLS 1951-7VA	SLS 0303022307	1950 x 1000 x 540		5 925,-	Wyposażenie: - 2 półki - 3 szuflady (150 mm, 125 mm, 100 mm) Półki ocynkowane, nośność półki do 160 kg, nośność szuflady do 160 kg. Nośność całej szafy 1300 kg
	SLS 1951-6	SLS 0303021605	1950 x 1000 x 540		3 466,-	Wyposażenie: - 4 półki Półki ocynkowane, nośność półki do 160 kg. Nośność całej szafy 1300 kg

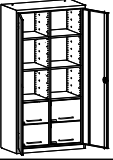
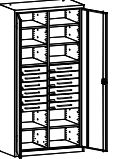
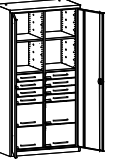
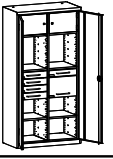
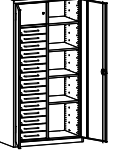
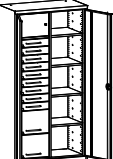
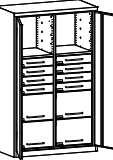
	SLS 1951-8VA	SLS 0303022407	1950 x1000x540		4 230,-	Wyposażenie: - 3 półki - 1 szuflada 100 mm Półki ocynkowane, nośność półki do 160 kg, nośność szuflady do 160 kg. Nośność całej szafy 1300 kg
	SLS 1951 T-1VA	SLS 0403022607	1950 x1000x540		8 693,-	Wyposażenie: - dzielona ścianka środkowa - 4 półki - 4 szuflady 150 mm - 4 półki wysuwne Półki ocynkowane, nośność półki do 160 kg, nośność szuflady do 160 kg. Nośność całej szafy 1300 kg
	SLS 1951 T-2	SLS 0403022005	1950 x1000x540		3 959,-	Wyposażenie: - dzielona ścianka środkowa - 8 półek Półki ocynkowane, nośność półki do 160 kg, nośność szuflady do 160 kg. Nośność całej szafy 1300 kg
	SLS 1951 T-3VA	SLS 0403022707	1950 x1000x540		6 449,-	Wyposażenie: - dzielona ścianka środkowa - 6 półek - 2 szuflady 150 mm - 2 szuflady 100 mm Półki ocynkowane, nośność półki do 160 kg, nośność szuflady do 160 kg. Nośność całej szafy 1300 kg
	SLS 1951 T-4VA	SLS 0403022808	1950 x1000x540		7 200,-	Wyposażenie: - dzielona ścianka środkowa - 6 półek - 4 szuflady 100 mm - 2 szuflady 75 mm Półki ocynkowane, nośność półki do 160 kg, nośność szuflady do 160 kg oprócz szuflady o wys. 75mm, ta ma nośność 100 kg. Nośność całej szafy 1300 kg

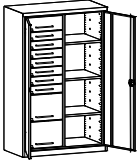
## Szafy warsztatowe SL

	OZNACZENIE	KOD	WYMIARY w mm. wys. x szer. x gł.	WAGA w kg	CENA netto	OPIS
	SL 110.18	SSCH1 0202034206	1950 x 1000 x 500		4 450,-	Szafa warsztatowa wyposażona w dzieloną ściankę środkową, 6 ocynkowanych półek o nośności 75 kg, 4 szuflady 300mm o nośności 35 kg. Nośność szafy 800 kg.
	SL 110.21	SSCH1 0302034206	1950 x 1200 x 500		4 695,-	
	SL 162.18	SSCH1 0202032306	1950 x 1000 x 500		5 647,-	Szafa warsztatowa wyposażona w dzieloną ściankę środkową, 8 ocynkowanych półek o nośności 75kg , 12 szuflad 100mm o nośności 35 kg. Nośność szafy 800 kg.
	SL 162.21	SSCH1 0302032306	1950 x 1200 x 500		5 986,-	
	SL 163.18	SSCH1 0202032506	1950 x 1000 x 500		5 760,-	Szafa warsztatowa wyposażona w dzieloną ściankę środkową, 4 ocynkowane półki o nośności 75 kg, 4 szuflady 300mm, 8 szuflad 100mm o nośności 35 kg. Nośność szafy 800 kg.
	SL 163.21	SSCH1 0302032506	1950 x 1200 x 500		6 105,-	
	SL 164.18	SSCH1 0202032406	1950 x 1000 x 500		5 062,-	Szafa warsztatowa wyposażona w dzieloną ściankę środkową, 4 ocynkowane półki o nośności 75 kg, 5 szuflad 100mm, 1 szuflada 300 mm o nośności 35 kg, 2 zamykane schowki 300mm. Nośność szafy 800 kg.
	SL 164.21	SSCH1 0302032406	1950 x 1200 x 500		5 432,-	
	SL 166.18	SSCH1 0202032606	1950 x 1000 x 500		6 278,-	Szafa warsztatowa wyposażona w dzieloną ściankę środkową, 4 ocynkowane półki o nośności 75 kg, 15 szuflad o nośności 35 kg, zamykany schowek 300mm. Nośność szafy 800 kg.
	SL 166.21	SSCH1 0302032606	1950 x 1200 x 500		6 621,-	
	SL 168.18	SSCH1 0202032806	1950 x 1000 x 500		5 852,-	Szafa warsztatowa wyposażona w dzieloną ściankę środkową, 4 ocynkowane półki o nośności 75 kg, zamykany schowek 300mm, 9 szuflad 100mm, 2 szuflady 300mm o nośności 35 kg. Nośność szafy 800 kg.
	SL 168.21	SSCH1 0302032806	1950 x 1200 x 500		6 149,-	
	SL 165.13	SSCH1 0203032106	1600 x 1000 x 500		5 332,-	Szafa warsztatowa wyposażona w dzieloną ściankę środkową, 2 ocynkowane półki o nośności 75 kg, 4 szuflady 300mm, 8 szuflad 100mm o nośności 35 kg. Nośność szafy 800 kg.
	SL 165.15	SSCH1 0303032106	1600 x 1200 x 500		5 733,-	

	SL 168.13	SSCH1 0203032206	1600 x 1000 x 500		4 877,-	Szafa warsztatowa wyposażona w dzieloną ściankę środkową, 3 ocynkowane półki o nośności 75 kg, 2 szuflady 300 mm, 7 szuflad 100 mm, 1 szufladę 150 mm o nośności 35 kg. Nośność szafy 800 kg.
	SL 168.15	SSCH1 0303032206	1600 x 1200 x 500		5 190,-	
	SL 162.03	SSCH1 0201031906	1000 x 1000 x 500		3 702,-	Szafa warsztatowa wyposażona w dzieloną ściankę środkową, 2 ocynkowane półki o nośności 75 kg, 2 szuflady 300mm, 4 szuflady 100mm, o nośności 35 kg. Nośność szafy 800 kg.
	SL 162.06	SSCH1 0301031906	1000 x 1200 x 500		3 982,-	
	SL 163.03	SSCH1 0201032006	1000 x 1000 x 500		3 273,-	Szafa warsztatowa wyposażona w dzieloną ściankę środkową, 2 ocynkowane półki o nośności 75kg, 2 szuflady 100 mm, 2 szuflady 150 mm o nośności 35 kg. Nośność szafy 800 kg.
	SL 163.06	SSCH1 0301032006	1000 x 1200 x 500		3 549,-	
	SL 167.03	SSCH1 0201035106	1000 x 1000 x 500		4 151,-	Szafa warsztatowa wyposażona w dzieloną ściankę środkową, 4 szuflady 300mm, 2 szuflady 100mm, 2 szuflady 150mm o nośności 35 kg. Nośność szafy 800 kg

### Szafy warsztatowe SFR

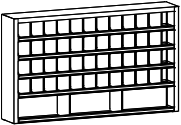
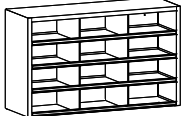
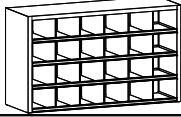
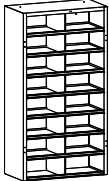
	SFR 51/1	SFR 0302010500S5	900 x 1500 x 250		2 455,-	Szafka warsztatowa wyposażona w 48 skrytek małych, oraz 3 skrytki duże.
	SFR 12/1	SFR 0202010300S4	900 x 1500 x 500		1 859,-	Szafka warsztatowa 12 skrytkowa. Szafa wykonana z blachy czarnej o grubości 0,8mm.
	SFR 24/1	SFR 0202010400S3	900 x 1500 x 500		2 382,-	Szafka warsztatowa 24 skrytkowa. Szafa wykonana z blachy czarnej o grubości 0,8mm.
	SFR 16/1	SFR 0101010100S1	1800 x 1000 x 500		2 038,-	Szafka warsztatowa 16 skrytkowa. Szafa wykonana z blachy czarnej o grubości 0,8mm.

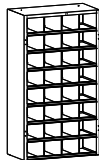
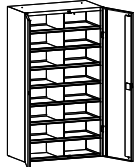
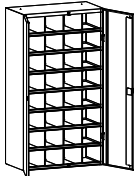
	SFR 32/1	SFR 0101010200S2	1800 x 1000 x 500		2 572,-	Szafka warsztatowa 32 skrytkowa. Szafa wykonana z blachy czarnej o grubości 0,8mm.
	SFR 16/2	SFR 0101020100S6	1800 x 1000 x 530		2 892,-	Szafka warsztatowa 16 skrytkowa. Szafa wykonana z blachy czarnej o grubości 0,8mm.
	SFR 32/2	SFR 0101020200S7	1800 x 1000 x 530		3 381,-	Szafka warsztatowa 32 skrytkowa. Szafa wykonana z blachy czarnej o grubości 0,8mm.

### Szafy warsztatowe Swm

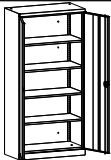
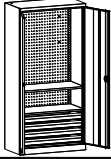
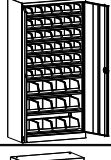
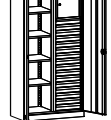
	OZNACZENIE	KOD	WYMIARY w mm. wys. x szer. x gł.	WAGA w kg	CENA netto	Informacje dodatkowe
	Swm 201	SWM 0403030306S48	1950x950x500		2 470,-	Wyposażenie: - 4 przestawne półki
	Swm 201L1	SWM 0403030106S21	1950x950x500		4 506,-	Wyposażenie: - 2 przestawne półki - 4 szuflady - ścianka perforowana Haczyki i zawieszki dostępne oddzielnie.
	Swm 201L2	SWM 0403030106S22	1950x950x500		3 385,-	Wyposażenie: - 8 przestawnych półek - 48 pojemników
	Swm 201L	SWM 0403030106S18	1950x950x500		6 389,-	Wyposażenie: - 4 przestawne półki - 16 szuflad - skrytka

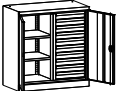
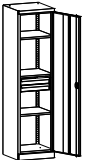
	Swm 101A3	SWM 0404030207S41	1000x950x500		1 709,-	Wyposażenie: - 2 przestawne półki
	Swm 101L1	SWM 0404030106S20	1000x950x500		4 417,-	Wyposażenie: - 2 przestawne półki - 10 szuflad
	Swm 201L3	SWM 0503021607	1950x500x500		2 085,-	Wyposażenie: - 3 przestawne półki - 2 szuflady

### Szafy warsztatowe SMD

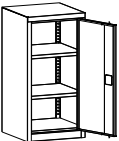
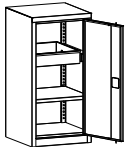
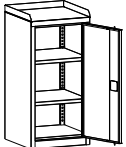
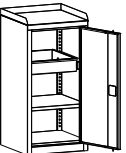
	OZNACZENIE	KOD	WYMIARY w mm. wys. x szer. x gł.	WAGA w kg	CENA netto	Informacje dodatkowe
	SMD 515/1	SZW 0302010703	1000x500x500		1 131,-	Wyposażenie: - 2 półki
	SMD 515/2	SZW 0302010803	1000x500x500		1 571,-	Wyposażenie: - 1 półka - 1 szuflada
	SMD 515/3	SZW 0303010703	1050x500x500		1 227,-	Wyposażenie: - rant boczny - 2 półki ocynkowane
	SMD 515/4	SZW 0303010803	1050x500x500		1 562,-	Wyposażenie: - rant boczny - 1 szuflada - 1 półka ocynkowana

	SMD 515/5	SZW 0303010903	1255x500x500		2 002,-	Wyposażenie: - rant boczny - pulpit - 1 szuflada - 1 półka ocynkowana
--	-----------	----------------	--------------	--	---------	---

### Szafy warsztatowe UWS

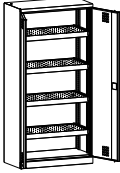
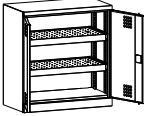
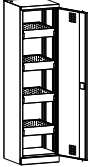
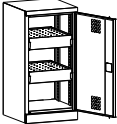
	OZNACZENIE	KOD	WYMIARY w mm. wys. x szer. x gł.	WAGA w kg	CENA netto	Informacje dodatkowe
	UWS 905	UWS 0202060201	1950x950x500		2 923,-	Wyposażenie: - 4 przestawne ocynkowane półko-wanienki
	UWS 915	UWS 0201060101	1000x950x500		2 022,-	Wyposażenie: - 2 przestawne ocynkowane półko-wanienki
	UWS 505	UWS 0102050201	1950x500x500		2 053,-	Wyposażenie: - 4 przestawne ocynkowane półko-wanienki
	UWS 515	UWS 0101050101	1000x500x500		1 443,-	Wyposażenie: - 2 przestawne ocynkowane półko-wanienki

## Wózek warsztatowy WWT

Wózek warsztatowy wykonany jest z blachy o grubości 1 mm. Wózek wyposażony w specjalny system uniemożliwiający otwarcie więcej niż jednej szuflady. Wymiary wewnętrzne szuflady: 600mm x 400mm. Szuflady wyposażone w prowadnice kulkowe o 100% wysuwie (nośność 40kg). Perforowane ścianki tylne oraz boczne umożliwiają zawieszenie dodatkowych elementów takich jak: pojemniki czy uchwyty. Wózki wyposażone są w kółka o średnicy 125mm - w tym 2 skrętne z hamulcem. Wszystkie wózki standardowo posiadają blaty pokryte mikrogumą oraz krawędzie boczne zabezpieczające przed spadaniem przedmiotów z wózka. Dla większego komfortu użytkowania krawędzie pokryte są gumowym zabezpieczeniem. Uchwyt boczny posiada możliwość obustronnego montażu. Zawieszki, uchwyty i haczyki dostępne oddzielnie.

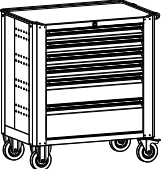
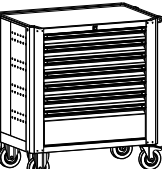
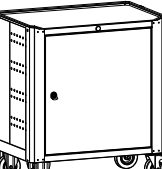
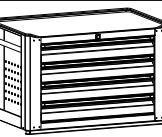

	OZNACZENIE	KOD	WYMIARY w mm. wys. x szer. x gł.	WAGA w kg	CENA netto	Informacje dodatkowe
	WWT 75A ♣	WWT 0101010102	900x790x490		2 820,-	Wózek wyposażony w: - 1xszuflada 300 mm - 2xszuflada 100 mm - 2xszuflada 75 mm
	WWT 75B ♣	WWT 0101010202	900x790x490		3 042,-	Wózek wyposażony w: - 1xszuflada 200 mm - 1xszuflada 150 mm - 4xszuflada 75 mm
	WWT 75C ♣	WWT 0101010302	900x790x490		3 255,-	Wózek wyposażony w: - 1xszuflada 200 mm - 6xszuflad 75 mm
	WWT 75D ♣	WWT 0101020401	900x790x490		1 483,-	Wózek wyposażony w: - drzwi skrzydłowe - 2 przestawne półki wewnątrz
	Nadstawka do wózka WWT ♣	XXXP 030042	516x790x490		2 165,-	Nadstawka do wózka WWT, wyposażona w 4 szuflady 100 mm

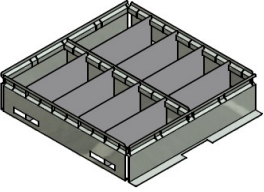
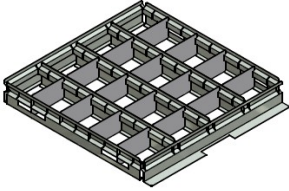
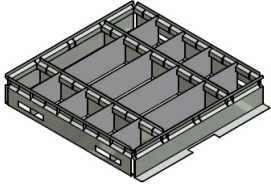
	Panel perforowany 74 do WWT ♣	XWWT 01010101	Wys. całkowita - 541 mm Wys. panela – 383 mm Szerokość - 729 mm		193,-	Panel perforowany do wózka WWT
--	----------------------------------	---------------	---	--	-------	--------------------------------

Rysunek	Nazwa wyrobu	Kod wyrobu	cena netto	Opis
	Wkład szuflady typ A70	XWWT 05060503	<b>125,-</b>	Do szuflad o wysokości - 70 mm Ilość rzędów – 2 szerokie
	Wkład szuflady typ A95	XWWT 05060603	<b>136,-</b>	Do szuflad o wysokości - 95 mm Ilość rzędów – 2 szerokie
	Wkład szuflady typ A145	XWWT 05060703	<b>144,-</b>	Do szuflad o wysokości 145 mm Ilość rzędów – 2 szerokie
	Wkład szuflady typ B70	XWWT 05060504	<b>153,-</b>	Do szuflad o wysokości - 70 mm Ilość rzędów – 4 wąskie
	Wkład szuflady typ B95	XWWT 05060604	<b>176,-</b>	Do szuflad o wysokości - 95 mm Ilość rzędów – 4 wąskie
	Wkład szuflady typ B145	XWWT 05060704	<b>184,-</b>	Do szuflad o wysokości 145 mm Ilość rzędów – 4 wąskie
	Wkład szuflady typ C70	XWWT 05060505	<b>144,-</b>	Do szuflad o wysokości - 70 mm Ilość rzędów – 2 wąskie + 1 szeroki
	Wkład szuflady typ C95	XWWT 05060605	<b>153,-</b>	Do szuflad o wysokości - 95 mm Ilość rzędów – 2 wąskie + 1 szeroki
	Wkład szuflady typ C145	XWWT 05060705	<b>164,-</b>	Do szuflad o wysokości 145 mm Ilość rzędów – 2 wąskie + 1 szeroki

# AKCESORIA DO WÓZKÓW WWT

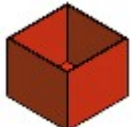
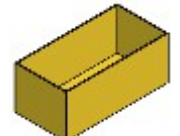
Poniżej akcesoria zamawiane z działu zaopatrzenia, od których nie ma rabatu !!!

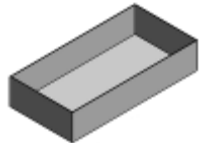
Rysunek	Nazwa wyrobu	Kod wyrobu	Wymiary wys.x szer. x gł.	Cena netto	Opis
	Pojemnik warsztatowy S1/h45 - <b>NISKI</b>	YMIN392	45 x 54 x 54 mm	<b>6,00</b>	Pojemnik do szuflad wózków WWT i stołów serii Techno. Wykonany z tworzywa sztucznego
	Pojemnik warsztatowy S1/h63 - <b>WYSOKI</b>	YMIN393	63 x 54 x 54 mm	<b>6,00</b>	Pojemnik do szuflad wózków WWT i stołów serii Techno. Wykonany z tworzywa sztucznego
	Pojemnik warsztatowy S2/h45 - <b>NISKI</b>	YMIN394	45 x 54 x 108 mm	<b>6,00</b>	Pojemnik do szuflad wózków WWT i stołów serii Techno. Wykonany z tworzywa sztucznego
	Pojemnik warsztatowy S2/h63 - <b>WYSOKI</b>	YMIN395	63 x 54 x 108 mm	<b>7,00</b>	Pojemnik do szuflad wózków WWT i stołów serii Techno. Wykonany z tworzywa sztucznego
	Pojemnik warsztatowy S3/h45 - <b>NISKI</b>	YMIN396	45 x 108 x 108 mm	<b>7,00</b>	Pojemnik do szuflad wózków WWT i stołów serii Techno. Wykonany z tworzywa sztucznego
	Pojemnik warsztatowy S3/h63 - <b>WYSOKI</b>	YMIN397	63 x 108 x 108 mm	<b>7,00</b>	Pojemnik do szuflad wózków WWT i stołów serii Techno. Wykonany z tworzywa sztucznego
	Pojemnik warsztatowy S4/h45 - <b>NISKI</b>	YMIN398	45 x 108 x 162 mm	<b>8,00</b>	Pojemnik do szuflad wózków WWT i stołów serii Techno. Wykonany z tworzywa sztucznego
	Pojemnik warsztatowy S4/h63 - <b>WYSOKI</b>	YMIN399	63 x 108 x 162 mm	<b>8,00</b>	Pojemnik do szuflad wózków WWT i stołów serii Techno. Wykonany z tworzywa sztucznego
	Pojemnik warsztatowy S5/h45 - <b>NISKI</b>	YMIN400	45 x 108 x 216 mm	<b>9,00</b>	Pojemnik do szuflad wózków WWT i stołów serii Techno. Wykonany z tworzywa sztucznego
	Pojemnik warsztatowy S5/h63 - <b>WYSOKI</b>	YMIN401	63 x 108 x 216 mm	<b>10,00</b>	Pojemnik do szuflad wózków WWT i stołów serii Techno. Wykonany z tworzywa sztucznego

**PRZYKŁADOWE ZAGOSPODAROWANIE pojemnikami szuflad stołów Techno LIGHT**

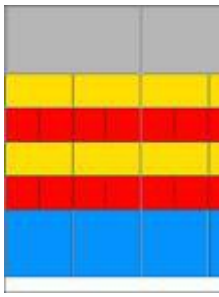
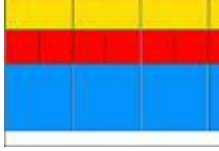
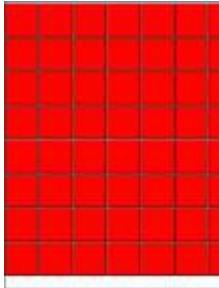
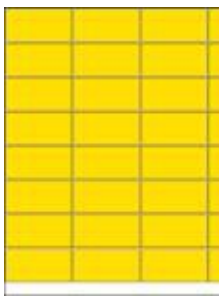
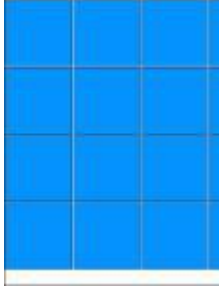
PRZYKŁADY zagospodarowania szuflady pojemnikami	Jaki pojemnik i ile sztuk	Kod wyrobu	Wysokość pojemników w mm	Cena netto zaproponowanej konfiguracji bez rabatów!	
	S1/h45 – 16 szt. S2/h45 – 8 szt. S3/h45 – 4 szt. S5/h45 – 2 szt.	YMIN392 YMIN394 YMIN396 YMIN400	h 45		Szuflada zagospodarowana pojemnikami niskimi
	S1/h63 – 16 szt. S2/h63 – 8 szt. S3/h63 – 4 szt. S5/h63 – 2 szt.	YMIN393 YMIN395 YMIN397 YMIN401	h 63		Szuflada zagospodarowana pojemnikami wysokimi
	S1/h45 – 64 szt.	YMIN392	h 45		Szuflada zagospodarowana pojemnikami niskimi
	S1/h63 – 64 szt.	YMIN393	h 63		Szuflada zagospodarowana pojemnikami wysokimi
	S2/h45 – 32 szt.	YMIN394	h 45		Szuflada zagospodarowana pojemnikami niskimi
	S2/h63 – 32 szt.	YMIN395	h 63		Szuflada zagospodarowana pojemnikami wysokimi
	S3/h45 – 16 szt.	YMIN396	h 45		Szuflada zagospodarowana pojemnikami niskimi
	S3/h63 – 16 szt.	YMIN397	h 63		Szuflada zagospodarowana pojemnikami wysokimi

	S3/h45 – 1 szt. S4/h45 – 10 szt.	YMIN396 YMIN398	h 45		Szuflada zagospodarowana pojemnikami niskimi
	S3/h63 – 1 szt. S4/h63 – 10 szt.	YMIN397 YMIN399	h 63		Szuflada zagospodarowana pojemnikami wysokimi
	S1/h45 – 2 szt. S2/h45 – 2 szt. S3/h45 – 3 szt. S4/h45 – 1 szt. S5/h45 – 5 szt.	YMIN392 YMIN394 YMIN396 YMIN398 YMIN400	h 45		Szuflada zagospodarowana pojemnikami niskimi
	S1/h63 – 2 szt. S2/h63 – 2 szt. S3/h63 – 3 szt. S4/h63 – 1 szt. S5/h63 – 5 szt.	YMIN393 YMIN395 YMIN397 YMIN399 YMIN401	h 63		Szuflada zagospodarowana pojemnikami wysokimi

## Uchwyty i haczyki do stołów z serii Techno Expert, Light i wózków WWT

- pasują również do mebli warsztatowych oznaczonych ♣

Rysunek	Nazwa wyrobu	Kod wyrobu		Opis
	Zawieszka podwójna krótka L50	YMIN282	<b>14,00</b>	Zawieszka podwójna krótka
	Zawieszka podwójna długa L150	YMIN281	<b>15,00</b>	Zawieszka podwójna długa

	Zawieszka pojedyncza krótka L50	YMIN284	<b>8,00</b>	Zawieszka pojedyncza krótka
	Zawieszka pojedyncza długa L150	YMIN283	<b>9,00</b>	Zawieszka pojedyncza długa
	Zawieszka na komplet kluczy płaskich	YMIN493	<b>26,00</b>	Zawieszka na komplet kluczy płaskich
	Zawieszka na śrubokręty	YMIN492	<b>18,00</b>	Zawieszka na śrubokręty
	Zawieszka na komplet wiertel	YMIN491	<b>24,00</b>	Zawieszka na komplet wiertel
	Zawieszka na narzędzia L150	YMIN499	<b>10,00</b>	Zawieszka na narzędzia
	Zawieszka na urządzenie fi 60 mm	YMIN490	<b>16,00</b>	Zawieszka na urządzenie np. wiertarkę

Szafka pod komputer przemysłowy SmK

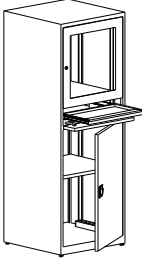
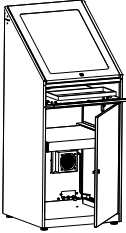
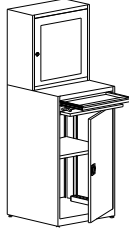
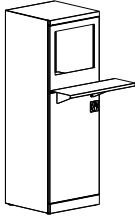

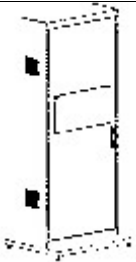

	OZNACZENIE	KOD	WYMIARY w mm. wys. x szer. x gł.	WAGA w kg	CENA netto	Informacje dodatkowe
	SmK	SMK 0101010201	1750 x 640 x 630	75	3 777,-	Część chroniąca klawiaturę otwierana jednocześnie z drzwiami głównymi. Szafka z wyposażeniem – wentylatorem i listwą zasilającą.
	SmKa	SMK 0101010202		75	3 818,-	Część chroniąca klawiaturę otwierana oddzielnie. Szafka z wyposażeniem – wentylatorem i listwą zasilającą.
	SmK1	SMK 0101010101		75	2 652,-	Część chroniąca klawiaturę otwierana jednocześnie z drzwiami głównymi. Szafka bez wyposażenia – bez wentylatora i listwy zasilającej.
	SmK1a	SMK 0101010102		74	2 694,-	Część chroniąca klawiaturę otwierana oddzielnie. Szafka bez wyposażenia – bez wentylatora i listwy zasilającej.
	SmK 3A	SMK 0405010104	1545 x 640 x 635	74	2 098,-	- szafka bez wyposażenia
		SMK 0405010204		75	3 571,-	- z wyposażeniem: listwa zasilająca, wentylator Szafki wyposażone są w szufladę na klawiaturę oraz wysuwaną półkę w dolnej komorze. Na bocznych ścianach szafa posiada wentylację. W tylnych ścianach szafy znajdują się otwory na przewody zasilające. Szafka wyposażona w stopki regulowane. Górna część szafki za przeszkloną otwieraną klapą jest przystosowana do umieszczenia monitora LCD wg standardu VESA.
	SmK4a	SMK 0101010205	1750 x 640 x 630	50	3 425,-	- z wyposażeniem: listwa zasilająca, wentylator
		SMK 0101010105		50	2 130,-	- bez wyposażenia Mocna, solidna konstrukcja. Bezpieczne szkło. Do monitorów LCD o rozmiarach do 23". Szafa komputerowa z oddzielnym przedziałem na monitor. Trzy części niezależnie zamykane na klucz: - górna na monitor, - środkowa na klawiaturę i myszkę, - dolna - wyposażona w przestawną co 25 mm półkę
	SmK 2	SMK 0202030203	1600 x 550 x 550		2 016,-	Posiada jedne drzwi na całą wysokość. Półka pod monitor jest nieregulowana, dolna półka – przestawna. Może być przechowywany monitor o wielkości max 17". Szafa wyposażona w półkę na klawiaturę i myszkę mocowaną na stałe (montaż u klienta), wentylator, listwę na cztery gniazda.

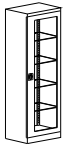

	SPNK	SMK0506050506	1770 x 755 x 300 (podstawa 600)	3 785,-	<p>Szafa o klasie odporności IP-42 (ochrona przed ciałami o wielkości ponad 1mm, oraz ochrona przed kroplami wody padającymi pod kątem 15°).</p> <p>Wyposażenie standardowe:</p> <ul style="list-style-type: none"> <li>- 2 półki na zaczepach,</li> <li>- 1 półka przesuwana na komputer,</li> <li>- wentylator,</li> <li>- listwa zasilająca z filtrem przeciwzakłóceńcowym,</li> <li>- przyłącze Ethernet,</li> <li>- kabel zasilający,</li> <li>- odkręcana podstawa szafy (ze stopkami regulacyjnymi) umożliwiającą przymocowanie do podłoża,</li> <li>- uchwyt monitora VESA,</li> <li>- drzwi zamykane zamkiem z wkładką patentową ryglowane w 3 pkt,</li> <li>- schowek klawiatury z wysuwaną podstawką pod mysz zamykany zamkiem cylindrycznym w 1 pkt.</li> </ul> <p>Szafy malowane farbą strukturalną.</p>
--	------	---------------	------------------------------------	---------	---

# MEBLE MEDYCZNE

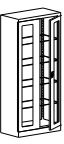
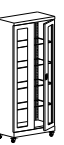
## Szafy lekarskie Sml

Korpus szafy wykonany z blachy gr. 0,8 mm. Drzwi szafy przeszklone, półki wykonane ze szkła, przestawne co 25 mm. Uchwyt drzwiowy z zamkiem zabezpieczającym ryglującym drzwi w dwóch punktach.

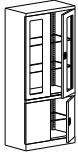
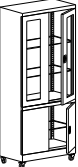
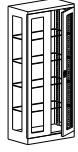
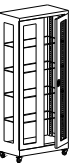
	OZNACZENIE	KOD	WYMIARY w mm. wys. x szer. x gł.	WAGA w kg	CENA netto	Informacje dodatkowe
	Sml 101	SML 0101020101	1800 x 600 x 435	64	1 684,-	
	Sml 111	SML 0101020102	1900 x 600 x 435	68	1 943,-	Szafa wyposażona w kółka.
	Sml 112	SML 0201030101	1800 x 800 x 435	83	2 097,-	
	Sml 102	SML 0201030102	1900 x 800 x 435	85	2 520,-	Szafa wyposażona w kółka.
	Sml 103	SML 0301030101	1800x1000x435	97	2 494,-	
	Sml 113	SML 0301030102	1900x1000x435	103	2 727,-	Szafa wyposażona w kółka.



	Sml 114	SML 0201050401	1800 x 800 x 435	75	2 050,-	Dolna półka zabudowana - drzwi wykonane z blachy.
	Sml 104	SML 0201050402	1900 x 800 x 435	82	2 470,-	Dolna półka zabudowana - drzwi wykonane z blachy. Szafa wyposażona w kółka.
	Sml 115	SML 0201030701	1800 x 800 x 435	100	2 263,-	Drzwi szafy oraz ściany przeszklone.
	Sml 105	SML 0201030702	1900 x 800 x 435	104	2 693,-	Drzwi szafy oraz ściany przeszklone. Szafa wyposażona w kółka.
	Podstawa	PSUM 31060101 PSUM 32060101 PSUM 33060101	140 x 600 x 434 140 x 800 x 434 140 x 1000 x 434	5 6 7	239,- 270,- 298,-	Podstawa – nogi do szaf Sml wykonana z kształtownika zamkniętego czworokątnego. Podnosi szafy o 150 mm. Nogi wyposażone w stopki z tworzywa, nie niszczące podłogi.

BIURKO LEKARSKIE						
	Bim 212s	BIML 01021419	740-770 x 1200 x 600	68	2 204,-	Biurko lekarskie. Kontenerek biurka zbudowany z dwóch szuflad na karty chorób pacjentów.

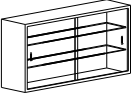
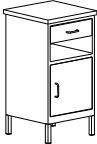
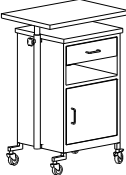
## Szafki dla medycyny Szl



	OZNACZENIE	KOD	WYMIARY w mm. wys. x szer. x gł.	WAGA w kg	CENA netto	Informacje dodatkowe
	Szl 101	SZL 01010201	500 x 400 x 250	12	556,-	Szafka wisząca z pojedynczymi drzwiami metalowymi z uchwytem i zatrzaskiem magnetycznym, wewnątrz dwie półki wykonane ze szkła.
	Szl 102 Szl 103	SZL 02010401 SZL 03010401	500 x 800 x 250 500 x 1000 x 250	18 21	726,- 779,-	Szafka wisząca z drzwiami przesuwными. Drzwi i półki wykonane ze szkła.
	Szp 1	SZL 0604020601	800 X 420 X 420	20	878,-	Szafka przyłóżkowa wyposażona w: - szufladę na prowadnicach rolkowych - blat - szafkę z uchwytem
	Szl 201	SZL 0402050402	800 x 610 x 420	30	1 472,-	Szafka przyłóżkowa wyposażona w szufladę, w drzwiach szafki uchwyt i zatrzask magnetyczny. Szafka symetryczna – szuflada i szafka otwierają się z obu stron. Blaty z powłoką melaminową białą. Kółka umożliwiają łatwe przemieszczanie szafki, a blokada dwóch z nich zabezpiecza przed niepożądanym przemieszczaniem się szafki. Blat z regulowaną wysokością położenia oraz możliwością swobodnego obrotu, wysunięcia i położenia.

## Stoliki chirurgiczne Stl

	OZNACZENIE	KOD	WYMIARY w mm. wys. x szer. x gł.	WAGA w kg	CENA netto	OPIS
	Stl 101 Stl 103	STL 01010201 STL 02010201	880 x 1000 x 600 880 x 1400 x 600	21 26	1 022,- 1 187,-	Stoliki wykonane z blachy gr. 0,8 mm i profili metalowych. Kółka przy nogach stolików umożliwiają przemieszczanie stolika i ustawianie go w dowolnym miejscu. Wszystkie kółka skrętne, dwa z nich – z blokadą, zabezpieczającą przed przemieszczaniem się stolika.
	Stl 102 Stl 104	STL 01010401 STL 02010401	880 x 1000 x 600 880 x 1400 x 600	15 18	1 084,- 1 262,-	Stoliki wykonane z blachy gr. 0,8 mm i profili metalowych. Kółka przy nogach stolików umożliwiają przemieszczanie stolika i ustawianie go w dowolnym miejscu. Wszystkie kółka skrętne, dwa z nich – z blokadą, zabezpieczającą przed przemieszczaniem się stolika.

	Stl 201	STL 03020602	920-1380 x 400 x 600	9	626,-	Stolik wykonany z blachy gr. 1,5 mm i profili metalowych. Kółka przy nogach stolika umożliwiają przemieszczanie stolika i ustawianie go w dowolnym miejscu. Wszystkie kółka skrętne, dwa z nich – z blokadą, zabezpieczającą przed przemieszczaniem się stolika. Wysokość stolika regulowana – min. 920 mm, max 1370 mm.
--	---------	--------------	----------------------	---	-------	--

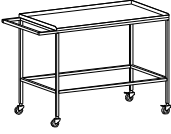
### Meble z blachy kwasoodpornej

	OZNACZENIE	KOD	WYMIARY w mm. wys. x szer. x dł.	WAGA W kg	CENA netto	OPIS
	Std	STLN 03020602	911-1370 x 460 x 630	8	1 318,-	Stolik do instrumentowania. Podnoszony i opuszczany (w zakresie 912-1370 mm) ręcznie blat roboczy o wymiarach: 600 x 400 mm. Blat obrotowy z możliwością unieruchomienia w każdej pozycji. Dopuszczalny maksymalny udźwig – 5 kg.
	Stlk	STLN 02010204	880 x 1400 x 600	22	2 424,-	Stolik zabiegowy przeznaczony również do przewożenia materiałów sterylnych, koszy, narzędzi, leków i innych przyrządów na blokach operacyjnych, na oddziałach, w gabinetach zabiegowych, laboratoriach, w sterylizatorni.
	Szla	SZLN 0907011102	840 x 770 x 600	53	3 749,-	Szafka anesteziologiczna, wyposażona w stojak do płynów infuzyjnych o regulowanej wysokości w zakresie od 1300-2100 mm



## Dodatkowe wyposażenie medyczne

	OZNACZENIE	KOD	WYMIARY w mm. wys. x szer. x dł.	WAGA w kg	CENA netto	OPIS
	Stół rehabilitacyjny kozetka	KOZETKA	520x560x1880	27,5	1 051,-	Kozetka wykonana z rury stalowej pokrytej farbą proszkową na kolor biały. Leże tapicerowane skajem i gąbką, bezszwowe. Leżanka posiada regulowany kąt nachylenia wezgiłowia (+/- 40°). Wyrów wyposażony jest w uchwyt na rolkę podkładu papierowego. Stopka umożliwiającą poziomowanie na nierównym podłożu.
	Parawan składany	PARAWANS	wysokość 1850 mm, szerokość 1000 mm		443,-	Prosty funkcjonalny parawan, nieodzowny przy badaniu pacjenta, będący jednocześnie estetycznym elementem gabinetu lekarskiego. <b>Parawan składany pojedynczy:</b> <ul style="list-style-type: none"> <li>• konstrukcja metalowa lakierowana proszkowo</li> <li>• składany</li> <li>• kółka jezdne</li> </ul> Dostępne kolory zasłon bawełnianych: niebieski, biały, zielony
	Parawan	PARAWAN	wysokość 1820 mm szerokość 1000 mm		587,-	<b>Parawan pojedynczy:</b> <ul style="list-style-type: none"> <li>• konstrukcja metalowa lakierowana proszkowo</li> </ul> Dostępne kolory zasłon bawełnianych: niebieski, biały, zielony
	Taboret	TABORET	Średnica siedziska – 350 mm Średnica podstawy – 600 mm Wysokość (regulowana) – 410 mm-540 mm		491,-	Prosty, elegancki taboret posiadający stabilną konstrukcję oraz podstawę wykonaną z plastiku. Dodatkowo podstawę wyposażono w kółka zwiększające mobilność taboretu. Wysokość regulowana za pomocą siłownika gazowego.

## SEJFY I SZAFY WZMOCNIONE

Sejfy malowane są tylko w kolorze Ral 7035. Inne kolory - za dopłatą

### Szafy aktowe Sam W

Szafa wzmocniona wyposażona w przestawne półki co 20 mm. Drzwi wyposażone w system zamykania „baskwilowy”, blokowany zamkiem zapadkowym klasy A, wykonane z podwójnego płaszcza o gr. 1 mm. Istnieje możliwość zamontowania schowka – na zamówienie. Wypełnienie niepalną watą mineralną. Szafy malowane farbą strukturalną.

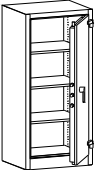
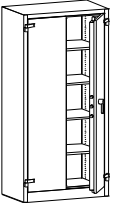
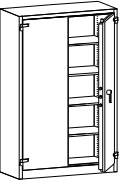
	OZNACZENIE	KOD	WYMIARY w mm. wys. x szer. x gł.	WAGA w kg	CENA netto	Ilość półek	Wyposażenie	Informacje dodatkowe
	Sam W 1a	SAMW 01010102	1500 x 700 x 550	131	4 204,-	3		Jedno drzwiowa szafa wzmocniona.
	Sam W 2a	SAMW 02020203	1950 x 950 x 550	202	5 530,-	4		Dwu drzwiowa szafa.
	Sam W 3a	SAMW 03020203	1950 x 1260 x 550	252	6 072,-	4		Dwu drzwiowa szafa wzmocniona.

## Szafy aktowe Sam

Szafy aktowe zapewniają dodatkowe zabezpieczenie dokumentów, materiałów biurowych i przedmiotów wartościowych. Szafa wyposażona jest w schowki (1, 2 lub 3) i przestawne co 25 mm półki (1, 2 lub 3). W połączeniu z innymi produkowanymi przez naszą firmę meblami biurowymi, szafy aktowe umożliwiają nowoczesne urządzenie pomieszczeń i dodatkowe zabezpieczenie dokumentów i innych wartościowych przedmiotów w biurze.

Szafa aktowa wzmocniona, wykonana z blachy stalowej, drzwi wzmocnione dwupłaszczkowe. Wyposażone w uchwyt drzwiowy z zamkiem zabezpieczającym, z blokadą w trzech punktach oraz dodatkowym zamkiem zastawkowym blokującym rygle drzwi szafy.

Zamki posiadają świadectwo kwalifikacyjne wydane przez Instytut Mechaniki Precyzyjnej na kwalifikację stosowanych zamków kluczowych pod względem odporności na włamanie (klasy A). Do wyboru oferowane są atestowane zamki renomowanych firm zachodnich: kluczowe, szyfrowe, elektroniczne.

Korpus szafy wykonany z blachy o gr. 2,5 mm, drzwi dwupłaszczkowe o gr. 2,5 mm i 0,8 mm. Ryglowanie 3- kierunkowe poprzez trzy baskwile boczne, po jednym baskwili góra i dół (rygle 20 mm). Od strony zawiasów stała listwa ryglująca nie pozwalająca na otwarcie drzwi po odcięciu zawiasów. Półki przestawne co 25 mm.

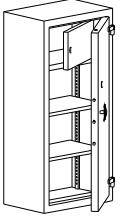
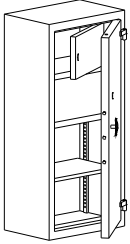

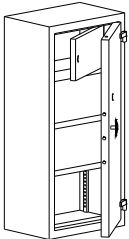
	OZNACZENIE	KOD	WYMIARY w mm. wys. x szer. x gł.	WAGA w kg	Ilość półek	Ilość schowków	Cena netto	Informacje dodatkowe
	Sam 200	SAM 03030203	1500 x 700 x 460	132	3	-	4 157,-	
	Sam 201	SAM 03030207	1500 x 700 x 460	145	2	1	4 958,-	
	Sam 202	SAM 03030211	1500 x 700 x 460	164	1	2	6 090,-	

	Sam 203	SAM 03030214	1500 x 700 x 460	179	-	3	6 647,-	
--	---------	--------------	------------------	-----	---	---	---------	--

## MEBLE MIESZKANIOWE

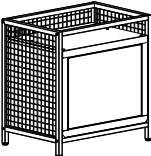
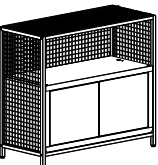
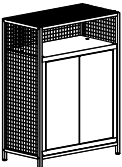
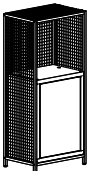
### Zestaw mebli LOV

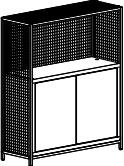
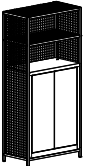
	OZNACZENIE	KOD	WYMIARY w mm. wys. x szer. x gł.	WAGA w kg	CENA Netto	OPIS
	Lov 1a	LOV 0101020201	670 x 653 x 445 mm		1 623,-	Stelaż z szafą SBM 401 M lx. Stelaż wykonany z profili 25x25x1.5 mm. Siatka wykonana z drutu o średnicy 3 mm.
	Lov 2c	LOV 0302030202	910 x 1053 x 445 mm		2 185,-	Stelaż z szafą SBM 403 M lx. Stelaż wykonany z profili 25x25x1.5 mm. Siatka wykonana z drutu o średnicy 3 mm.
	Lov 3b	LOV 0203030202	1150 x 853 x 445 mm		2 204,-	Stelaż z szafą SBM 802 M lx. Stelaż wykonany z profili 25x25x1.5 mm. Siatka wykonana z drutu o średnicy 3 mm
	Lov 4a	LOV 0104020202	1480 x 653 x 445 mm		2 033,-	Stelaż z szafą SBM 801 M lx. Stelaż wykonany z profili 25x25x1.5 mm. Siatka wykonana z drutu o średnicy 3 mm

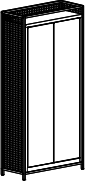
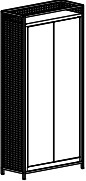
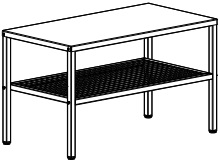
	Lov 4d	LOV 0404030202	1480 x 1253 x 445 mm		2 702,-	Stelaż z szafą SBM 804 M lx. Stelaż wykonany z profili 25x25x1.5 mm. Siatka wykonana z drutu o średnicy 3 mm
	Lov 5b	LOV 0205030303	1811 x 853 x 445 mm		3 004,-	Stelaż z szafą SBM 102 M lx. Wyposażony w jedną półkę. Stelaż wykonany z profili 25x25x1.5 mm. Siatka wykonana z drutu o średnicy 3 mm
	Lov 6c	LOV 0306030304	2141 x 1053 x 445 mm		3 611,-	Stelaż z szafą SBM 102 M lx. Wyposażony w dwie półki. Stelaż wykonany z profili 25x25x1.5 mm. Siatka wykonana z drutu o średnicy 3 mm
	Lov 7a	LOV 0107020401	2200 x 653 x 445 mm		2 767,-	Stelaż z szafą SBM 201 M lx. Stelaż wykonany z profili 25x25x1.5 mm. Siatka wykonana z drutu o średnicy 3 mm
	Lov 7c	LOV 0307030501	2200 x 1053 x 445 mm		3 493,-	Stelaż z szafą SBM 206 M lx. Stelaż wykonany z profili 25x25x1.5 mm. Siatka wykonana z drutu o średnicy 3 mm
	Lov 7e	LOV 0307030401	2200 x 1053 x 445 mm		3 361,-	Stelaż z szafą SBM 203 M lx. Stelaż wykonany z profili 25x25x1.5 mm. Siatka wykonana z drutu o średnicy 3 mm
	Lov 8	LOV 0508000005	502 x 853 x 445 mm		865,-	Stolik wykonany z profili 25x25x1.5 mm. Siatka wykonana z drutu o średnicy 3 mm. Blat wykonany z blachy o gr. 1.5 mm.

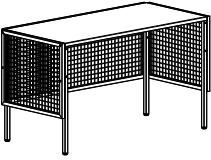
	Lov 9	LOV 0609000006	752 x 1307 x 620 mm		1 599,-	Biurko wykonane z profili 25x25x1.5 mm. Siatka wykonana z drutu o średnicy 3 mm. Blat wykonany z blachy o gr. 1.5 mm.
--	-------	----------------	---------------------	--	---------	---